

PRIME

T E C H N I C S

Інструкція з експлуатації LED ТЕЛЕВІЗОР

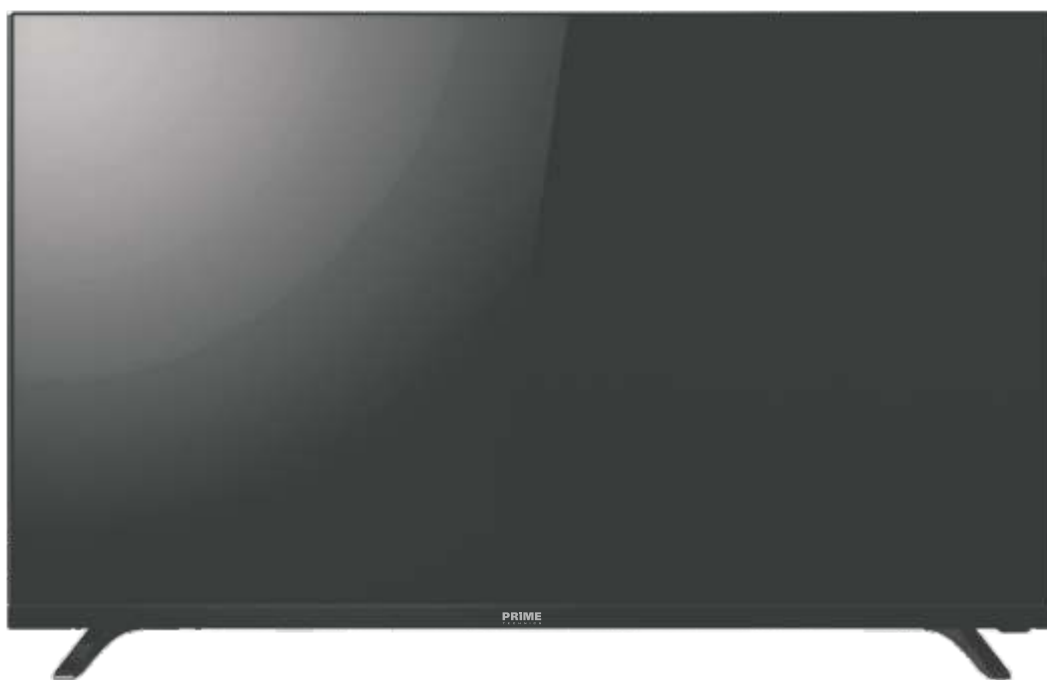

Модель:
PT 32H10S8FR

www.prime-technics.com



Шановний Користувачу!

Дякуємо Вам за покупку виробу нашої торгової марки PRIME Technics. Будь ласка, прочитайте уважно цю інструкцію перед експлуатацією телевізора.

Пам'ятайте, що належне використання та догляд за приладом дуже важливі для довготривалості служби приладу та вашої безпеки.



Бажаємо Вам приємного використання TM PRIME Technics.

Зміст

Попередження про безпеку і примітки	1
Монтаж та підключення	3
Комплект поставки	3
Установка телевізора	3
Під'єднання периферійного обладнання	4
Клавіші панелі керування	5
Пульт дистанційного управління	5
Основні операції	7
Увімкнення/Режим очікування	7
Вибір джерела сигналу.....	7
Опис роботи меню	7
Налаштування програм	7
Функція запису (REC).....	8
Функція «Зсув часу» (Time Shift).....	8
Інструкція з використання інтелектуальної системи	9
Основні операції.....	9
Швидкий старт.....	9
Смарт додатки.....	9
Налаштування мережі	10
Важливі положення щодо мережевих сервісів	11
Усунення несправностей	12
Технічні характеристики	13
Інструкції зі встановлення підставки	13
Використання настінного монтажу	14

Попередження про безпеку і примітки

Дякуємо за вибір високопродуктивного і багатофункціонального інтелектуального телевізора виробництва нашої компанії. Цей продукт принесе Вам найкращі задоволення. Конструкція продукту враховує багато факторів, що можуть впливати на безпеку, та продукт пройшов строгі тести. Проте в наслідок неправильної експлуатації може виникнути ураження електричним струмом та пожежа. Для забезпечення безпеки, та подовження терміну служби цього виробу, а також гарантувати найкращу продуктивність відтворення, будь ласка, уважно прочитайте інструкцію та позначки на маркуванні, перш ніж використовувати його. Будь ласка, зберігайте інструкцію користувача для подальшого використання.

 Попередження	Може привести до поранень
 Позначення дій, які заборонені	
 Увага	Може спричинити травми, ушкодження та варту майна

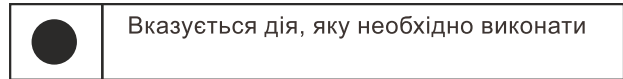

В наступних випадках:

- Зникнення живлення, або нестабільної напруги.
- Ненормальний звук або запах від пристрою.
- Шнур живлення пошкоджено.
- Телевізор пошкоджено в наслідок падіння або удару.
- Потрапляння в середину пристрою рідини чи стороннього предмету.

Вимкніть телевізор негайно, відключіть шнур швильнення від розетки живлення, зверніться до технічних спеціалістів.

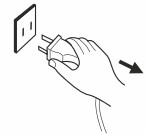

- Якщо є витік природного газу, або іншого пожежонебезпечного газу, не від'єднуйте шнур живлення від розетки живлення. Перекрийте подачу та відкрийте вікна, та двері.





Увага

- Тільки живлення 100-240 В, ~ 60/50 Гц для під'єднання телевізора.
- Усі під'єднання до телевізора мають відбуватися при виключеному живленні.
- Не встановлюйте телевізор на не стабільні поверхні для запобігання падіння, пошкоджень, та ризику пожежі.
- Не встановлюйте телевізор в середовище:
 1. Прямого сонячного світла, вологості, переохолоджень, пилу;
 2. Поруч з вибухо та пожежо небезпечними речовинами;
 3. З пожежонебезпечним або корозійними газами;
 4. У ванній кімнаті, на кухні і т.п.
- Не використовуйте пошкоджену розетку живлення, переконайтеся що під'єднання живлення надійне.
- Утримуйте вилку живлення та розетку в чистоті.
- Не пошкоджуйте шнур живлення:
 1. Заборонено ремонтувати шнур живлення;
 2. Не кладіть важкі предмети на шнур живлення;
 3. Тримайте шнур живлення далі від джерел тепла;
 4. Не тягніть за шнур живлення коли відключаєте пристрій з розетки.

УВАГА

-  ● Не підєднуйте забагато пристроїв на один і той самий підєднувач до джерела живлення, це може призвести до пожежі.
- Не встановлюйте джерела відкритого вогню близько до телевізора, це може призвести до ураження електричним струмом або пожежі.
- Не ставте посуд з водою на телевізор, щоб уникнути ураження електричним струмом або пожежі, викликаного потраплянням крапель води.
- Не суйте гострі предмети, мелалеві речі, та не лийте рідини в термінали для сигналів або вентиляційні отвори, щоб уникнути короткого замикання і пошкодження телевізора, а також ураження електричним струмом.
- Отвори на корпусі призначені для відтоку тепла, щоб унеможливити перегрів компонентів. Будь ласка, не закривайте ці отвори.

 Не торкайтеся штекера мокрими руками, інакше це може призвести до ураження електричним струмом.

 Не вмикайте телевізор під час грози; замість цього від'єднайте штекер живлення та роз'єм антени, щоб уникнути удару блискавки.

 Не розбирайте телевізор самостійно. Зверніться до кваліфікованого персоналу для технічного обслуговування.

Попередження

- Не дозволяйте дітям залазити на телевізор.
- Тримайте аксесуари маленького розміру подалі від дітей, вони можуть проковтнути їх.
- Якщо телевізор не буде використовуватись протягом тривалого часу, вимкніть його та від'єднайте від мережі живлення.
- Перед очищенням телевізора відключіть шнур живлення. Протирайте м'якою тканиною; не використовуйте хімічних реагентів і уникайте рідин, що можуть потрапити у пристрій. Неправильне чищення (наприклад, з очищувальною рідиною, водою, тощо) може призвести до пошкодження виробу.

Увага

- Щоб відрегулювати положення або кут телевізора, будь ласка, від'єднайте всі дроти і дійте обережно, щоб уникнути падіння.
- Не трійте твердими предметами, не стукайте, не тисніть на екран.
- Не використовуйте телевізор одразу після транспортування з місця з високою температурою в місце з низькою температурою (або навпаки), що призведе до появи всередині конденсату і відмови приладу.
- Якщо цілісність екрану порушена і бризки рідини потрапили на шкіру, будь ласка, вимийте чистою водою і негайно протягом 15 хвилин зверніться до лікаря.
- При перенесенні телевізора руками, підтримуйте його за кути та низ; не торкайтеся екрану.
- Відображення статичного зображення протягом тривалого часу може залишити на екрані "образ персистенції", який не зникне після вимкнення ще довгий час. На це небажане явище не поширюється гарантія.
- Безпечний перегляд телевізора:
 1. Переглядайте при достатньому освітленні; погане світло або тривалий перегляд може зашкодити очам.
 2. Налаштуйте рівень гучності, щоб уникнути не комфортних відчуттів.
- Від'єднайте шнур живлення пристрою, щоб відключити його від джерела живлення.
- У разі використання штепсельної вилки або роз'єму пристрою в якості роз'єднувального пристрою, повинна бути забезпечена зручність до його доступу.
- Вилка живлення має бути надійно підключена. Не щільно підєднані штепсельні розетки можуть призвести до іскри та пожежі.
- Всі технічні специфікації, зазначені в інструкції користувача та упаковці, можуть бути змінені без попереднього повідомлення користувача. Якщо є невеликі відхилення між даними в керівництві користувача та дійсними специфікаціями, де-факто, останні мають переважну силу.

HDMI™
HIGH-DEFINITION MULTIMEDIA INTERFACE

Умови HDMI та HDMI High-Definition Multimedia Interface, а також логотип HDMI є торговими марками або зареєстрованими знаками компанії HDMI Licensing Administrator, Inc. в США та інших странах.

Монтаж та підключення

Комплект поставки

1. Телевізор.
2. Посібник користувача.
3. Пульст дистанційного управління.
4. Шнур живлення (або прикріплений до телевізора).

Установка телевізора

Поради щодо встановлення:

- Телевізор повинен бути встановлений поблизу джерела живлення змінного струму.
- Для Вашої безпеки, будь ласка, виберіть відповідний кронштейн кріплення до стіни або підставку.
- Щоб уникнути пошкодження, необхідно встановити телевізор на рівну поверхню або закріпити на міцній стіні.
- Найміть кваліфікованих робітників щоб закріпити телевізор на стіні. Самостійне встановлення може призвести до падіння телевізора.
- Не розміщуйте телевізор у місцях, що піддаються впливу механічних вібрацій.
- Не розміщуйте телевізор у місцях, де є комахи, які можуть потрапити у телевізор.
- Не встановлюйте телевізор навпроти кондиціонера, щоб уникнути утворення конденсату; волога викликає відмову приладу.
- Не розміщуйте телевізор у місцях з потужним магнітним полем: воно може перешкоджати роботі, і може пошкодитись електромагнітними хвилями.

Встановлення на підставку

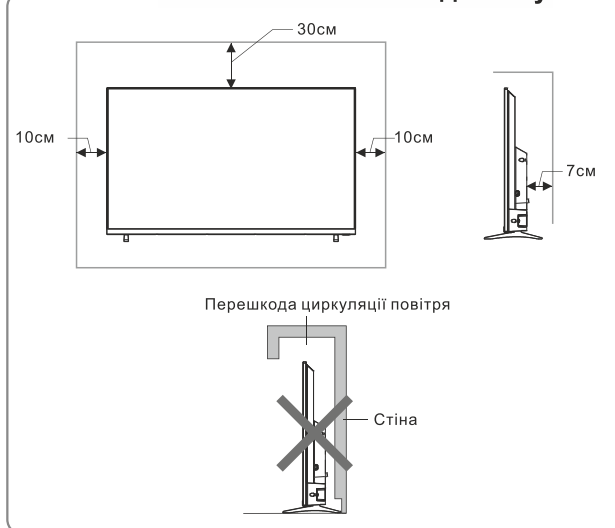

Кріплення на стіну

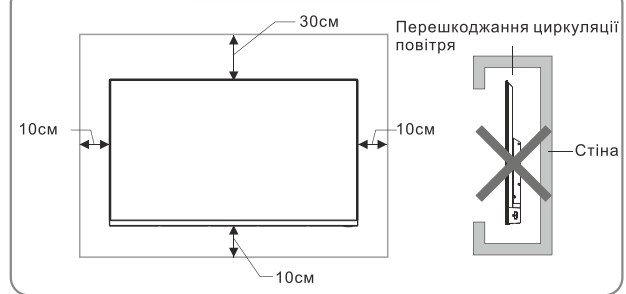

Вентиляція

- Будь ласка, тримайте вільним простір принаймні навколо телевізора, як показано на малюнку.
- Не закривайте вентиляційні отвори та не вставляйте предмети в отвори корпусу.
- Не кладіть пристрій у обмежений простір, наприклад, у шафу чи вбудовану шафу, тому що там телевізор недостатньо провітрюється.

Увага

Ніколи не розміщуйте телевізор в нестабільному місці. Погано встановлений телевізор може впасти, викликавши серйозні наслідки, травми або смерть. Багато травм, особливо дітей, можна уникнути, приймаючи прості заходи безпеки, такі як:

- Використовуйте шафи або підставки, рекомендовані виробником телевізора.
- Використовуйте тільки меблі, які можуть безпечно підтримувати телевізор.
- Запобігайте звисанню телевізора з краю опорної меблі.
- Не встановлюйте телевізор надто високо без кріплення.
- Не встановлюйте телевізор на тканину або інші матеріали, які можуть бути розташовані між телевізором і основною опорою.
- Поясніть дітям про небезпечність вилізати на меблі, з метою дістатися до телевізора або його пульста.

Якщо Ваш старий телевізор зберігається або чекає транспортування, усі перераховані міркування актуальні й щодо нього.

Під'єднання периферійного обладнання

Примітка:

1. USB інтерфейси підтримують периферійне обладнання, у тому числі USB-накопичувач, «мишку» USB, клавіатуру, тощо.
2. Наявність інтерфейсу TV2 опціональна, в залежності від специфікації продукту.
3. Коли потрібно підключити пристрій, який підтримує функцію ARC, будь ласка, виберіть HDMI-1 інтерфейс.
4. Роз'єм HDMI може реалізувати функцію роз'єму DVI із зовнішнім комутатором HDMI / DVI.
5. Периферійне обладнання та кабелі, описані в цьому посібнику слід придбати окремо.

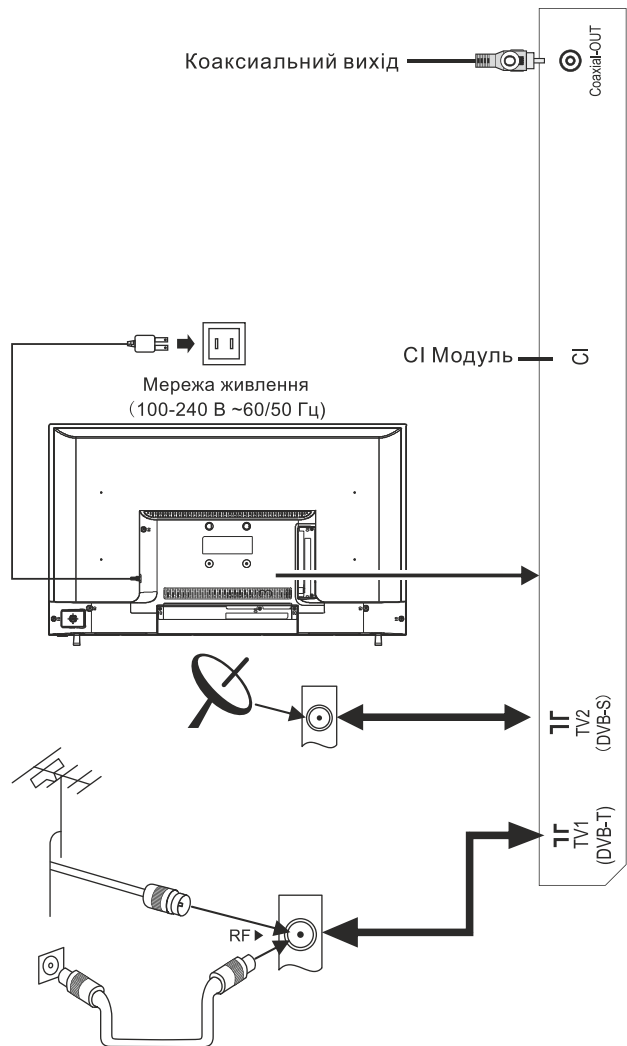
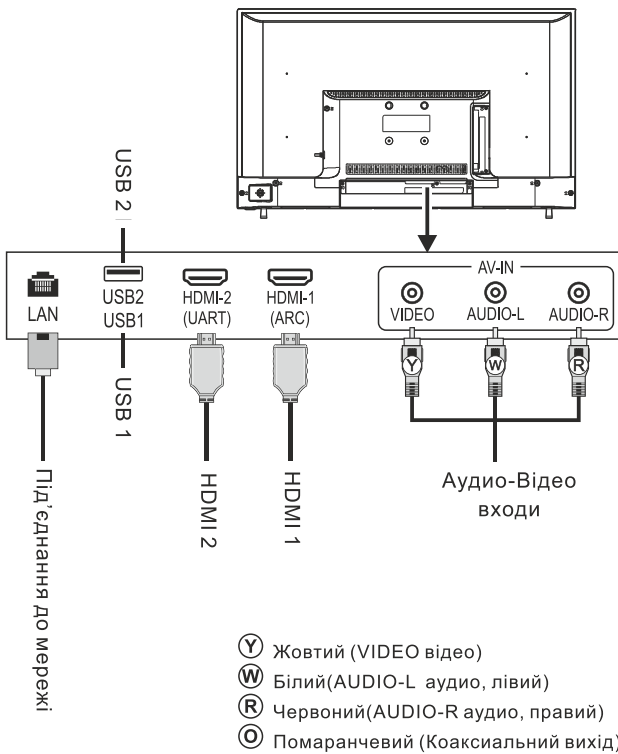

⚠ Увага

При підключенні зовнішньої антени до телевізора, будь ласка, вимкніть живлення телевізора. Не підходьте до зовнішньої антени, щоб уникнути ураження електричним струмом. Антена мережі, підключена до цього телевізора, повинна бути ізольована від захисного заземлення для запобігання пожежі або іншої небезпеки.

Клавiші панелі керування

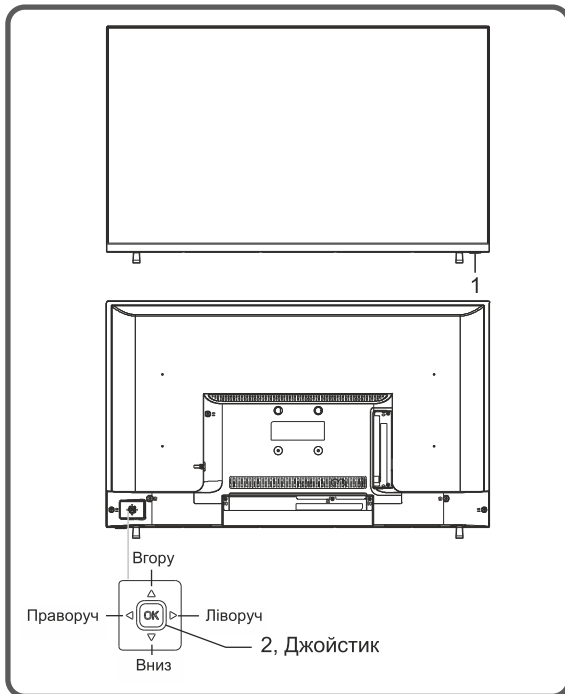

1. Світлодіодний індикатор живлення та датчик прийому сигналу пульта дистанційного керування.
2. Комбінації клавiш на джойстику:

Клавiша **OK** при увімкненому телевізорі або у режимі очікування:

- ①. При підключеному кабелі живлення до електричної розетки, можна натиснути **OK**, щоб увімкнути телевізор.
- ②. Якщо телевізор увімкнено, натисніть клавiшу **OK**, щоб відобразити меню функцій, потім перемістіть джойстик ліворуч/праворуч, щоб вибрати , і натисніть клавiшу **OK**, щоб перейти в режим очікування.

Натиснення **OK** на джойстику при увімкненому телевізорі:

- ①. За відсутності екранного меню на дисплеї, натисніть **OK**, щоб відобразити меню, яке містить: Меню, Джерело, Живлення, Вихід.
- ②. Під час роботи в меню телевізора натисніть **OK**, щоб підтвердити операцію, функція аналогічна до натискання клавiші **[SOURCE]** на пульті дистанційного керування.

Рухайте джойстик **ліворуч/праворуч**:

- ①. За відсутності екранного меню на дисплеї рухайте джойстик ліворуч/праворуч для зменшення/збільшення гучності, функція аналогічна до натискання клавiші **[VOL -]** / **[VOL +]** на пульті дистанційного керування.
- ②. У режимі екранного меню рухайте джойстик **ліворуч/праворуч**, щоб налаштувати аналогове значення обраного елемента, функція аналогічна до

натискання клавiші **[◀]** / **[▶]** на пульті дистанційного керування.

Натискання кнопок джойстика **[▲]** / **[▼]**:

- ①. За відсутності екранного меню на дисплеї рухайте джойстик **[▲]** / **[▼]**, щоб вибрати канал, функція аналогічна до натискання клавiші **[CH+]** / **[CH-]** на пульті дистанційного керування.
- ②. У режимі екранного меню рухайте джойстик **[▲]** / **[▼]** для вибору елементів регулювання, функція аналогічна до натискання клавiші **[▲]** / **[▼]** на пульті дистанційного керування.

Примітка: різні моделі приладів можуть мати різний зовнішній вигляд; керуйтеся фактичним виглядом пристрою.

Пульт дистанційного управління

Застереження щодо використання пульта дистанційного керування.

- Пульт дистанційного управління повинен бути направлений на датчик приймача під час роботи. Розміщений об'єкт між пультом дистанційного управління та датчиком дистанційного управління може перешкоджати нормальній роботі.
- Пульт дистанційного управління слід берегти від впливу сильних вібрацій. Крім того, будь ласка, не залишайте пульт дистанційного управління під прямим сонячним промінням, це може призвести до деформації пульта.
- Робота пульта може припинитись, якщо датчик приймача знаходиться під прямим сонячним світлом або сильним освітленням; у цьому випадку, будь ласка, змініть кут освітлення або розташування телевізора, або використовуйте пульт дистанційного управління ближче до сенсора приймача.
- Низький заряд батареї впливає на відстань роботи пульта управління, в цьому випадку батареї потрібно замінити новими.
- Якщо пульт дистанційного управління довго не працюватиме, виймайте батареї, щоб зберегти його від витоків з батарей, що може призвести до корозії, пошкодження та виходу з ладу пульта дистанційного управління.
- Будь ласка, не використовуйте батареї різних типів. Не дозволяється використовувати старі та нові батареї разом; батареї слід замінювати парно.

Клавiші пульта дистанційного керування



Встановлення батарей в пульт

Зніміть кришку батарейного відсіку та вставте дві батареї типу AAA (1.5 V); переконайтеся в полярності батарей, яка відповідає полярності "+" та "-" у відсіку батарей пульта дистанційного управління.

Примітка: зовнішній вигляд пульта дистанційного керування може відрізнятися від даного графічного зображення; керуйтеся фактичним виглядом пульта дистанційного керування.

Клавiша	Функція
Живлення (⏻)	Перемикання між робочим і режимом очікування.
🏠	Відображає домашній екран Смарт.
БЕЗ ЗВУКУ (🔇)	Увімкнення/вимкнення звуку.
Цифрові клавiші (0~9)	Введення цифр або вибір каналу.
List (📄❤️)	Перегляд списку каналів.
↶↷	Повернення до останнього переглянутого каналу.
SOURCE	Вибір джерела сигналу (тільки в режимі телевізора).
MENU	Екранне меню.
Клавiші курсора (▲, ▼, ◀, ▶)	Вибір елементів або налаштування значень.
OK	Підтвердження операції.
VOL+/- (+ ◀ -)	Збільшити/зменшити гучність.
Повернутися (↶)	Повернення до попередньої сторінки.
CH+/- (▲ P ▼)	Перемикання каналів
🖱️ ON/OFF	Кнопка включення/виключення режиму миші
INFO	Відображення інформації про телевізійну програму.
SUBTITLE	Вибір мови субтитрів.
АУДІО	Вибір мови звуку.
AD	Увімкнення/вимкнення відповідного звуку.
TTX	Режим телетексту.
REC	Запис програми.
T-Shift	Зміна часу в режимі DTV.
REVEAL(EPG)	Відображення прихованого тексту у режимі телетексту. (Телегiд)
INDEX (▶▶)	Відображення індексної сторінки в режимі телетексту. (Функція відтворення/паузи в мультимедіа)
ZOOM (■)	Регулювання розміру телетексту. (Функція призупинки відтворення в мультимедіа)
HOLD (◀◀)	Утримання дисплею на поточній сторінці. (Останній файл у мультимедіа).
LANGUAGE (▶▶)	Зміна мови телетексту. (Наступний файл у мультимедіа).
Червона клавiша	Спеціальна функціональна клавiша
Зелена клавiша	
Жовта клавiша	
Синя клавiша	

Основні операції

Примітка:

1. Робота клавiш відноситься до пульта дистанційного управління. Для пояснення роботи клавiш на панелі управління - зверніться до розділу "Клавiші управління на панелі" для пояснення.
2. Робота меню в цій інструкції відноситься до режиму ТБ. Робота в інших режимах проводиться аналогічно.
3. Перед запуском системи, переконайтеся, що мережеве живлення стабільне.

Увімкнення/Режим очікування

Підключіть шнур живлення до електричної розетки, і натисніть клавiшу [⏻] у верхньому лівому куті пульта, щоб увімкнути телевізор. З'явиться екран меню "Ласкаво просимо". Виберіть пункт «Далі» (**Next**) і натисніть клавiшу [OK], для продовження. Потім можна встановити мову та Інтернет відповідно до Ваших потреб. Потім, виберіть «Закінчити» (**Finish**) і натисніть клавiшу [OK], щоб завершити налаштування. Натискайте кнопки [◀]/[▶], щоб обрати Тип антени (Antenna Type). Потім виберіть Далі (**Next**), і натисніть [OK], щоб перейти до наступного кроку. (Ви також можете вибрати Пропустити (**Skip**), і натисніть клавiшу [OK], щоб пропустити.)

В меню, яке відображається, натисніть [◀]/[▶] для вибору типу пошуку (**Search Type**), потім натисніть [▼] для вибору країни в якій ви знаходитесь за допомогою кнопок [▲]/[▼]/[◀]/[▶]; потім натисніть [OK] для продовження. Оберіть «Почати» (**Start Scan**) та натисніть [OK], почнеться пошук та каналів. (Якщо тип антени встановлено **DVB-C**, після початку сканування **Start Scan**, натисніть [◀]/[▶] щоб обрати тип пошуку **Search Type**, який включає «Повний» (**Full**) та «Мережа» (**Network**). Якщо буде встановлено пошук **Search Type** яку «Мережа» (**Network**), натисніть [▲]/[▼]/[◀]/[▶] для вибору параметрів Частот, Мережевого ідентифікатора, Модуляції, Швидкості передачі. Після початку сканування **Start Scan**, натисніть [OK] для продовження.

В робочому режимі натисніть [⏻] для переходу в режим очікування.

★ **Спеціальна порада:** цей продукт підтримує енергозберігаючі технології. Якщо немає вхідного

сигналу при включенні живлення, він автоматично перейде в режим очікування через п'ять хвилин; також пристрій перейде в режим очікування автоматично в заданий в налаштуваннях час;

Вибір джерела сигналу

До телевізора можна підключити різні пристрої для перегляду сигналів високої якості. Якщо відео-пристрій має порти HDMI, AV, та інші відеовиходи. Можна вибрати один з них і підключитись до відповідного входу портів телевізора. Після підключення і включення, натисніть клавiшу [SOURCE], - відобразиться меню вибору джерела на екрані. Натисніть кнопки [▲]/[▼]/[◀]/[▶], та виберіть вхідний сигнал і натисніть [OK] для підтвердження.

Опис роботи меню

Натисніть клавiшу [MENU], щоб відобразити головне меню на екрані:

1. Натисніть клавiшу [▼]/[▲], щоб вибрати меню налаштування зображення, звука, каналу, установки, або батьківського контролю. Потім натисніть клавiшу [OK], щоб увійти до вибраного меню.
2. Натисніть клавiшу [▼]/[▲], щоб вибрати пункт меню.
3. Натисніть клавiшу [OK], щоб увійти в підменю.
4. Натисніть клавiшу [◀]/[▶], щоб налаштувати значення параметрів.
5. Коли на екрані відображається головне меню, натисніть клавiшу [↶] / [MENU], щоб вийти з головного меню; Натисніть клавiшу [↷] / [MENU], щоб повернутися до попереднього меню, коли телевізор відображає підменю.
6. Під час роботи меню, іконки з недейсними параметрами змінять колір на сірий.

Примітка: Стандартний пароль для системи блокування: 0000.

Налаштування програм

Налаштуйте програми передпершим переглядом. Перед скануванням програм переконайтеся що антена під'єднана правильно та встановлено правильно тип антени. Наступний приклад наведено для типу **Antenna Type** як **DVB-T**.

Сканування програм

Натисніть [MENU], виберіть **Channel > Auto Tuning**, і натисніть [OK]. Потім, [◀]/[▶] оберіть тип пошуку: **ATV+DTV**, **ATV**, **DTV**. Натисніть [▼], для вибору країни за допомогою [▲]/[▼]/[◀]/[▶] встановіть необхідна та натисніть [OK]. Почнеться

авто налаштування каналів. При натисканні кнопки [MENU] під час налаштування буде відображено запит "Бажаєте вийти із Налаштування DTV?". Оберіть **ТАК** і натисніть [OK] після чого почнеться налаштування каналів ATV, або оберіть **НІ** та натисніть [OK] щоб відмінити цю дію. Під час налаштування каналів ATV, при натисканні [MENU] буде відображено запит "Бажаєте завершити Налаштування ATV?". Оберіть **ТАК** та натисніть [OK] для підтвердження, або **НІ**, а потім [OK], щоб продовжити.

Ручне налаштування ЦТВ (DTV) (джерело сигналу DTV)

Натисніть [MENU], Оберіть **Канал > DTV Ручне налаштування**, натисніть [OK] щоб увійти в меню **DTV Ручне налаштування**, натисніть [◀]/[▶] щоб обрати канал, потім натисніть кнопку [▼], щоб обрати **Пошук** і натисніть [OK] для підтвердження. Під час пошуку ви можете натиснути [↵]/[MENU], щоб перервати пошук та повернутися до попереднього меню.

Ручне налаштування АТВ (ATV) (джерело сигналу ATV)

Натисніть [MENU], оберіть **Канал > ATV Ручне налаштування**, Натисніть [OK] щоб увійти до меню **ATV Ручне налаштування**, натисніть [▲]/[▼], щоб обрати **Канал/Система Кольорів/Система звуку**, та натисніть [◀]/[▶], вибору необхідних значень. Натисніть **Пошук**, потім [◀]/[▶], щоб здійснити пошук з менших частот або з більших. Після вибору **Частоти**, натисніть [◀]/[▶], щоб налаштувати з нижніх або верхніх частот. Під час налаштування натисніть [↵]/[MENU], щоб перервати пошук та повернутися до попереднього меню.

Функція запису (REC)

В режимі DTV, натисніть [REC], для відображення опції запису, розпочнеться запис передачі. Натисніть [↵] щоб зупинити запис; Натисніть [MENU] та оберіть **Налаштування > Список записів**, для відображення та вибору файлу, який необхідно відтворити; натисніть [OK] для відтворення.

Позн.	Опис
▶	Play: Відтворення.
■	Stop: Зупинка або вихід.
	Pause: Пауза.
◀◀	Rev: Назад; натисніть [▶▶] для відтворення нормльно.
▶▶	FF: Вперед; натсність [▶▶] для відтворення нормально.
⌚	Time Play: Встановіть час відтворення.
▶▶	Forward: Перейти на 30 секунд вперед.
◀◀	Backward: Перейти на 30 секунд назад.

Примітка: Функція запису може підтримувати тільки пам'ять з файловою системою FAT32. Носії з іншими файловими системами повинні бути відформатовані. Перш ніж форматувати пам'ять, зробіть резервне копіювання корисних даних, оскільки вміст носія не можливо відновити після форматування.

Функція «Зсув часу» (Time Shift)

В режимі DTV натисніть [T-Shift] для відображення меню функції Time Shift та відображення програми яку призупинено. Натисніть [▶▶] для продовження показу програми. Натисніть [↵] для зупинки або виходу із режиму time-shift. Якщо користувач переривається від програми на короткий час, функція time-shift може записувати програму в кеш пам'ять.

Позн.	Опис
▶	Play: Відтворення.
■	Stop: Зупинити або вихід.
	Pause: Пауза
◀◀	Rev: Назад, натисніть [▶▶] для відтворення нормально.
▶▶	FF: Вперед, натисніть [▶▶] для відтворення нормльно.
⌚	Time Play: Встановити час відтворення.
▶▶	Forward: Перейти на 30 секунд вперед.
◀◀	Backward: Перейти на 30 секунд назад.

Інструкція з використання інтелектуальної системи

Основні операції

Натисніть [▲] для переходу на домашню сторінку.

1. Натисніть [▲]/[▼]/[◀]/[▶] щоб обрати необхідний додаток до запуску;
2. Натисніть [OK] для запуску додатку;
3. Натисніть [↶] для повернення на попередню сторінку;

★ Спеціальна порада

Робота в режимі «Смарт» може бути ускладнена. Користувач може встановлювати додатки різними способами, тому метод описаний в цій інструкції наведено тільки як приклад. Деякі додатки можуть потребувати використання додатково підключеного обладнання для нормальної роботи. Із використанням пульту частина функцій може працювати не коректно. Рекомендується використовувати USB «миш» або клавіатуру.

Швидкий старт

Перед використанням цього пристрою рекомендовано ознайомитися з наведеними нижче інструкціями.

Управління мишою

1. Клік: Клацніть мишою та швидко відпустіть;
2. Натиснути і тримати: Клік та утримання не менше ніж три секунди;
3. Клік лівою кнопкою має аналогічну дію до натискання [OK] на пульті управління;
4. Клік правою кнопкою має дію аналогічну до натискання [↶] на пульті управління.

Вибір мови введення

Мова: В смарт режимі, оберіть ⚙ > **Language** (Мова), та натисніть [OK]. Натисніть [▲]/[▼] для вибору необхідної мови і натисніть [OK].

Вибір мови вводу: В смарт режимі оберіть ⚙ > **Всі налаштування > Переваги > Клавіатура > Поточна клавіатура** та натисніть [OK], потім за допомогою [▲]/[▼] оберіть метод вводу із підменю; ви можете завантажити та встановити додаткові способи вводу інформації.

Встановлення часу: В смарт режимі, оберіть ⚙ > **Час > Автоматичний час та дата**, буде встановлено час мережі, якщо обрати

Використовувати час мережі; буде встановлено час ТВ-мережі, якщо обрати **Використовувати ТВ-мережі час**. Також можна встановити час в ручному режимі.

Смарт Додатки

Браузер: Ви можете використовувати браузер для перегляду текстів, відео, аудіо та іншої інформації з інтернету.

Перед доступом в інтернет налаштуйте мережу; зверніться до розділу **“Налаштувань мережі”**.

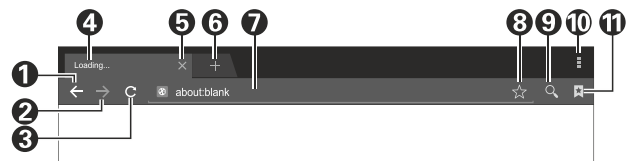

1	Назад до попередньої сторінки.
2	Перейти до наступної сторінки.
3	Оновити сторінку.
4	Вікно сторінки браузера.
5	Закрити вікно поточної сторінки.
6	Додати вікно нової сторінки.
7	Рядок вводу адреси URL.
8	Додавання сторінки до обраних.
9	Опції вводу рядка адреси URL.
10	Меню браузера.
11	Перегляд обраних сторінок.

■ Як перейти до рядка адреси?

Натисніть [▲]/[▼]/[◀]/[▶] для переходу в рядок адреси, введіть веб адресу, потім оберіть **Go** іконку в опціях вводу, та натисніть [OK] для переходу до необхідної веб сторінки.

■ Як зберегти сторінку в обраних (Bookmark)?

Виберіть ☆ іконку в браузері, та натисніть [OK] щоб перейти на вкладку браузера та веб адреси. Виберіть **Account**, та натисніть [OK]. Натисніть [▲]/[▼] щоб обрати місце зберігання, натисніть [OK]. Оберіть **OK**, та натисніть [OK] щоб додати до обраних сторінок.

■ Як скопіювати та вставити текст на веб сторінці?

Помістіть курсор на текст, який потрібно скопіювати, потім натисніть і утримуйте ліву клавішу миші. Коли на екрані з'явиться курсор, перетягніть курсор на обраний текст. Потім виберіть «Сору» (копіювати) лівою клавішою миші. Виберіть потрібну позицію для вставки; натисніть і утримуйте ліву клавішу миші та клацніть «Paste» (вставити) у діалогове вікно.

Установлювач додатків (Apk Installer):

Apk installer допомагає користувачу управляти додатками, а також встановлювати та видаляти їх з локального диску.

Примітка: Виберіть  > **Усі налаштування > Персональні > Безпека та обмеження > Незнайомі джерела** та встановіть «Так», щоб дозволити встановлювати додатки з незнайомих джерел.

■ Як встановити додаток?

Оберіть **ТВ Помічник > Файл менеджер** та натисніть [OK], потім за допомогою [▲]/[▼]/[◀]/[▶] оберіть  та натисніть [OK], щоб увійти. Оберіть на диску файл, який встановлюється, та в діалоговому вікні “Підтвердіть встановлення APK файлу?” натисніть [OK]. Виберіть **OK** та натисніть [OK] для підтвердження, потім оберіть **Встановити** і натисніть [OK].

■ Як видалити додаток?

Оберіть **ТВ Помічник > Очистка пам'яті (MemoryClean)** та натисніть [OK]. Оберіть **Видалити** і натисніть [OK], потім виберіть додаток, який необхідно видалити та натисніть [MENU]. Оберіть **Видалити**, і натисніть [OK],- система видалить додаток автоматично.

Мультимедіа програвач: В смарт режимі оберіть **Рекомендовані > Мультимедіа** в головному інтерфейсі та натисніть [OK] для запуску. Виберіть тип файлу **Всі, Зображення, Музика** або **Відео**.

■ Відтворення файлів: Перед відтворенням файлів вставте USB накопичувач до USB інтерфейсу.

Оберіть диск зі списку та натисніть [OK], щоб увійти. Оберіть необхідну папку чи файл та натисніть [OK], щоб увійти в папку або відтворити файл, або натисніть [↵] щоб повернутися.

Увага:

1. Нестандартні пристрої USB можуть не розпізнаватися; у цьому випадку, будь ласка, замініть USB-пристрій на стандартний;
 2. Система медіа-потоків файлів мають певні обмеження щодо формату файлів; відтворення медіа може бути не нормальним, якщо не відповідає формату системи;
 3. Не виймайте пристрій USB під час відтворення, інакше система або пристрій можуть мати проблеми;
- Перед заміною USB-пристрою, будь ласка, вимкніть

живлення;

4. Система підтримує стандарт USB1.1 і пристрої USB2.0, такі як USB-накопичувачі та змінні жорсткі диски;



5. Максимальний вихідний струм порту USB цього пристрою 500 mA, захисна система увімкнеться, якщо буде перевищено це значення; будь ласка, використовуйте зовнішнє джерело живлення, якщо зовнішній пристрій потребує більш потужного струму;

6. Система має складний алгоритм роботи; при відтворенні файлів на екрані можуть з'являтися артефакти, стабільність відтворення може порушуватися; в цьому випадку, вимкніть пристрій і повторно завантажте систему.

Натисніть клавішу [INFO], щоб відобразити або сховати панель інструментів, виберіть потрібний пункт меню і натисніть клавішу [OK], щоб виконати операцію; можна натиснути [↵] для виходу, або натисніть [▶|▶]/[■]/[◀|◀]/[▶▶], щоб виконати задану дію.

Налаштування мережі

Wi-Fi

1. В смарт режимі роботи оберіть  > **Мережа**, та натисніть [OK], потім за допомогою [▲]/[▼] виберіть мережу Wi-Fi. Натисніть клавішу [OK], а потім апарат автоматично шукати бездротову мережу поблизу сигнал. Іконка пошуку мережі  відобразить мережі до яких можна під'єднатися без пароля. Мережі позначені іконкою  вказують що вони зашифровані та потребують введення паролю.
2. Оберіть мережу до якої необхідно під'єднатися та натисніть [OK];
3. Введіть пароль якщо цього потребує мережа, натисніть **Далі(Next)** та натисніть [OK], щоб під'єднатися;
4. Якщо мережа не підтримує автоматичне виділення IP адреси, Вам необхідно обрати в **IP налаштування > Статичні (STATIC)**, та натиснути [OK] для підтвердження;
5. Встановіть IP адресу, шлюз (gateway), мережевий префікс, DNS;
6. Виберіть **З'єднати** та натисніть [OK] щоб під'єднатися до мережі.

Ethernet:

1. Виберіть  > **Мережа > Ethernet** та натисніть [OK];
2. Якщо автоматичне отримання IP адреси не

- підтримується, виберіть в **IP налаштування > Статичний (STATIC)**, та натисніть **[ОК]**;
3. Введіть IP адресу, Шлюз (Gateway), довжину мережевого префіксу та DNS;
 4. Оберіть **З'єднати** знову та **[ОК]** для підключення до мережі.

Портативний Хот спот

1. Оберіть **☉ > Мережа > Портативний Хот спот** та натисніть **[ОК]**;
2. Оберіть **Портативний Wi-Fi хот спот** та натисніть **[ОК]** для запуску функції;
3. Оберіть **Налаштувати Wi-Fi хот спот**, натисніть **[ОК]**;
4. Введіть ім'я хот споту в у відповідне поле запиту; Система розпізнає її як "AndroidAP";
5. У полі безпеки натисніть **[ОК]**, щоб вибрати тип безпеки. Коли тип безпеки було вибрано як **None**, то будь-кому, хто шукає мережі, для підключення не потрібний пароль до Вашої мережі. Якщо Ви обрали **WPA2 PSK** шифрування, потрібно ввести пароль більше восьми символів. Усім, хто знайде Вашу спільну мережу Wi-Fi потрібно буде ввести правильний пароль для підключення до мережі;
6. Ви можете ввести пароль в спеціальному полі для паролю;
7. Оберіть **ЗБЕРІГТИ** та натисніть **[ОК]** для зберігання налаштувань, потім інші Wi-Fi пристрої зможуть знаходити Вашу мережу.

Важливі положення щодо Мережевих Сервісів

Весь вміст і послуги, отримані з цього телевізора належать третій стороні і захищені законами про авторське право, патентне право, право торгової марки та / або інше право інтелектуальної власності. Зазначений контент і послуги надаються лише для некомерційних цілей. Не дозволяється використовувати будь-який вміст або послугу без згоди та авторизації власника вмісту або постачальника послуги.

Наша компанія не несе ніякої відповідальності за будь-які прямі, непрямі та випадкові збитки, або збитки, отримані по причині отримання Вашого, або третьої сторони, доступу до будь-якого вмісту, будь-якої інформації, або будь-якого програмного забезпечення третьої сторони за будь-яких обставин.

Сервіс третьої сторони може бути змінений, видалений або припинений без попереднього повідомлення. Наша компанія не передбачає і не гарантує безперервну доступність певної послуги або контенту протягом будь-якого періоду часу.

Наша компанія не несе відповідальності за послуги, пов'язані зі згаданою послугою і контентом. Крім того, ми не несемо відповідальності за обслуговування клієнтів. Будь ласка, звертайтеся безпосередньо до відповідних постачальників контенту та послуг, якщо у Вас виникли проблеми та запит на обслуговування, стосовно відповідної послуги або контенту.

Усунення несправностей

■ На телевізійному зображенні з'явилися плями та «сніжинки», звук супроводжується шумом.

1. Перевірте, чи роз'єм антени добре закріплений, та чи в доброму стані кабель.
2. Перевірте тип антени (VHF / UHF).
3. Відрегулюйте напрямок і положення антени.
4. Спробуйте використовувати сигнал-підсилювач.

■ На екрані немає ні зображення, ні звуку. Індикатор не світиться.

Перевірте, чи підключена лінія електроживлення.

■ Пунктирна смуга або ряд смуг виникають в зображенні.

Не використовуйте електричний фен поруч з телевізором, налаштуйте напрямок антени, щоб зменшити завади.

■ Зображення двоїться.

1. Використовуйте антену з орієнтацією.
2. Відрегулюйте напрямок антени.

■ Зображення безбарвні.

Увійдіть до налаштувань "Зображення", щоб збільшити насиченість кольору.

■ Відео не має звукового супроводу.

1. Налаштуйте гучність належним чином.
2. Натисніть клавішу [MUTE] на пульті дистанційного керування, щоб скасувати беззвучний режим.

■ На апараті не відображаються зображення вхідного сигналу. Індикатор блимає.

1. Перевіряйте, чи не від'єднався кабель. Повторно підключіть його.
2. Прилад може перебувати в режимі очікування, будь ласка перезавантажте.

■ Відстань дистанційного управління коротка або взагалі не працює.

1. Усуньте об'єкт між пультом управління та телевізором.
2. Замініть батарею.

■ Браузер не переходить до будь-якого посилання за адерсою.

1. Запитайте адміністратора мережі для отримання IP-адреси та інших параметрів мережі для налаштування.
2. Перевірте, чи нормально підключений мережевий кабель.
3. Зверніться до постачальника послуг мережі.

■ Відтворення відео онлайн дуже повільне.

1. Збільшіть пропускну здатність мережі до більш високої.
2. Будь ласка, спробуйте використати інші адреси, які надають контент.

■ Прилад працює повільно, система зависла, або взагалі не працює.

Від'єднайте прилад від живлення, почекайте 1-2 хвилини, і підключіть його знову.

Технічні Характеристики

Телевізор

32"

Макс. роздільна здатність	1366 x 768
Рекоменд. роздільна здатність	1360 x 768 @ 60 Гц
Потужність споживання	100 В - 240 В ~ 60/50 Гц
Потужність гучномовців	6 Вт + 6 Вт
Робоче середовище:	
Температура	5 °C ~ 40 °C
Відносна вологість	10 % ~ 85 %
Атмосферний тиск	86 кПа ~ 106 кПа
Температура зберігання:	
Температура	-20 °C ~ 55 °C
Відносна вологість	5 % ~ 95 %
Атмосферний тиск	86 кПа ~ 106 кПа

32"

Розміри (Д×Ш×В) та Вага

Без підставки	Без пакування : 720×68×425(мм ³)
3 підставкою	Без пакування: 720×167×446(мм ³)
	В упаковці: 794×128×510(мм ³) Нетто вага: 3.9 кг Брутто вага: 5.4 кг

HDMI режими

VESA відео режими			
№.	Режим	р. здатність	частота
1	VGA	720 × 400	70 Гц
2		640 × 480	60 Гц
3	SVGA	800 × 600	60 Гц
4	XGA	1024 × 768	60 Гц
5	WXGA	1360 × 768	60 Гц

Потужність споживання

Режим	Споживана потужність
	32"
Нормальний режим експлуатації	≤55 Вт
Режим очікування	≤0,5 Вт

Технічні характеристики телевізійного приймача

- Стандарти:
Аналог ATV: PAL D/K, I, B/G, SECAM D/K, B/G;
Цифрове DTV: DVB-T/T2/C (DVB-S/S2)
- Антенна вхід: 75 Ω соах, незбалансований.
- AV відео вхід: 75 Ω, 1±0.1Vp-p, RCA роз'єм.
- AV аудио вхід: 20K Ω, 0.2~2Vrms.
- HDMI Відео вхід: 480i, 480P, 576i, 576P, 720P, 1080i, 1080P.
- Розмір внутрішньої пам'яті згідно поточної конфігурації.
- Розмір кеш пам'яті відповідно до поточної конфігурації.
- Бездротове з'єднання: Wi-Fi (IEEE 802.11 b/g/n).
- Інтелектуальна система «Смарт»: Android.

Інструкції зі встановлення підставки

Витягніть телевізор, деталі підставки та її комплектуючі з коробки, поставте телевізор на стіл. Визначте ліву і праву підставку і передню і задню її частини, потім встановіть підставку в нижній частині задньої кришки телевізора, як показано стрілками на малюнку, вирівняйте положення отворів у нижній частині задньої кришки телевізора з підставкою (зверніть увагу, що модуль підставки має бути підлаштований, як показано на малюнку, інакше він не зможе бути встановлений).

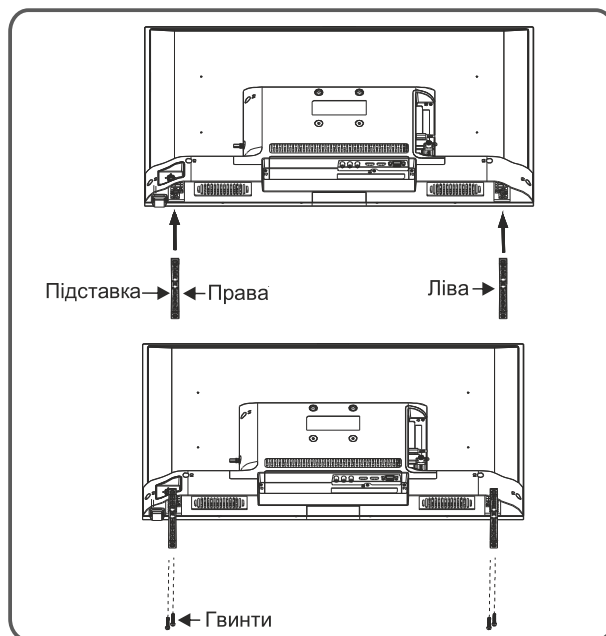

Зауваження: Фактичний вигляд приладу може відрізнятися від зображень; зверніться до фактичного пристрою.

Використання настінного монтажу



Попередження

- Для настінного монтажу придбайте настінне кріплення для телевізора.
- Переконайтеся, що максимальне навантаження на стіну для монтажу не менше ніж у 4 рази перевищує вагу телевізора та настінного кріплення, щоб уникнути падіння.
- Для встановлення зверніться до інструкцій, що входять до комплекту телевізора та настінного кріплення.
- Переконайтеся, що в секції стіни, де буде встановлено настінне кріплення, немає кабелю або труб.
- Ми рекомендуємо довірити монтаж фахівцям. Компанія не несе відповідальності за нещасні випадки, травми або пошкодження, спричинені неправильним встановленням телевізора.

Примітка:

- Якщо в отворі для настінного кріплення за телевізором знаходяться будь-які гвинти перед встановленням настінного кріплення, вони повинні бути видалені.
- Купуйте гвинти для настінного монтажу виходячи з конкретних характеристик стіни.
- Якщо серед комплектуючих є плоскі самонарізні гвинти, вирішіть, чи підходять вони для використання відповідно до фактичної ситуації з настінним кріпленням.

M4 × 10 плоскі самонарізні гвинти 2шт (опціонально)

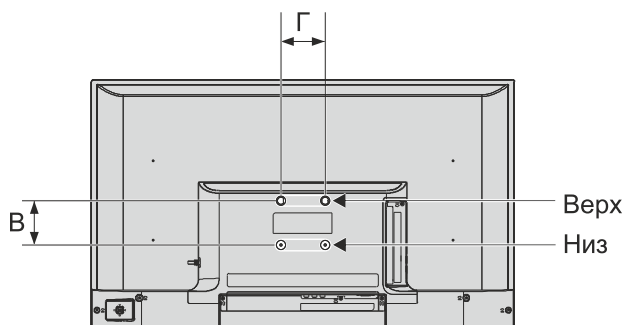

Настінне кріплення

Настінне кріплення

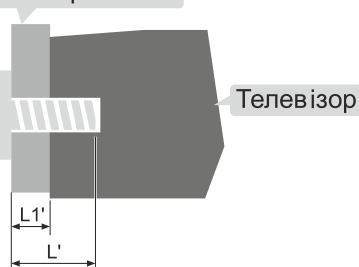
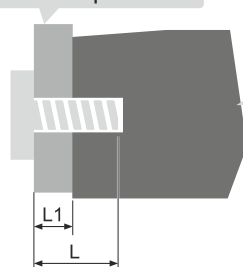

Верх

Низ

L1: Товщина настінного кріплення

L1': Товщина настінного кріплення

Відстань між отворами на стіні (Г × В) (мм)	Необхідні гвинти (рекомендована довжина гвинта) (мм)
75 × 75	Верх: 2 × M4 (L=8+L1), Кріпильний гвинт Низ: 2 × M4 (L=8+L1'), Плоскі самонарізні гвинти

Технічні характеристики

Загальні		Роз'єми	
Модель	PT 32H10S8FR	HDMI	2
Тип	LED	USB 2.0	2
Панель	A класу з тонкою рамкою	Композитний	1
Співвідношення сторін	16:9	SPDIF	1
Параметри дисплея		RJ-45	1
Діагональ	32"	RF	1
Роздільна здатність	HD ready (1366x768)	Звук	
Час реакції	8 мс	Динаміки	2x6 Вт
Яскравість	240 кд/м ²	Dolby Digital	+
Кут огляду	176°Г/176°В	Живлення	
Частота	60 Гц	Мережа	100-240 В
Контрастність	900:1	Номінальна потужність	55 Вт
Оснащення		Потужність у режимі очікування	0,5 Вт
ЦПУ	A35/1.6GHz/Quad core	Додатково	
Материнська плата	MSD6A358	Мова інтерфейсу	Українська
CI+ слот	1	Габарити	
Wi-Fi (2.4 GHz)	+	Вага нетто/з підставкою	3,8/3,9 кг
Версія Android	8.0	Вага брутто/з підставкою	5,3/5,4 кг
RAM	1 ГБ	Розміри (ШхГхВ)	720x68x425 мм
ROM	8 ГБ	Розміри з підставкою	720x167x446 мм
Тюнери		Розміри упаковки	794x128x510 мм
DVB-C	+		
DVB-T2	+		
DVB-S2	+		

Anti-blue light ефект

Синє світло - це діапазон спектра видимого світла, який має довжину хвилі 400-495 нм. Синє світло набуває вигляду високоенергетичного видимого світла (ВВС) у діапазоні довжини хвилі від 400 до 450 нм, що:

- призводить до стомлюваності очей і болю, як показників синдрому комп'ютерного зору;
- викликає головні болі або напади мігрені і посилює біль або інші симптоми;
- пригнічує вироблення мелатоніну, що може призвести до порушення сну;
- заподіює пошкодженню сітківки ока і сприяє іншим розладам зору.

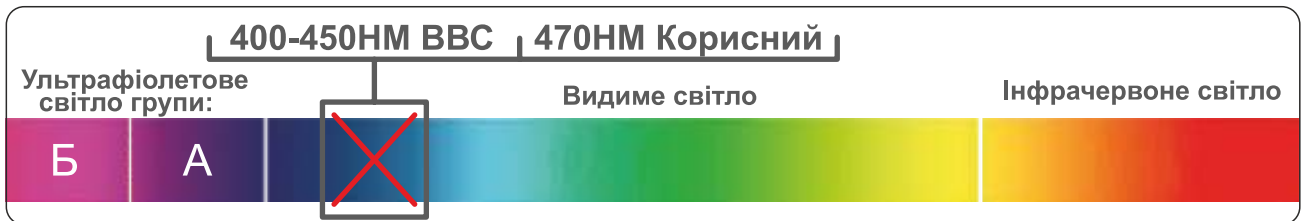

ВІДМОВТЕСЯ ВІД ШКІДЛИВОГО ВИДИМОГО СИНЬОГО СВІТЛА

Мікрофіша

Торгова Марка	PRIME Technics
Модель	PT 32H10S8FR
Клас енергоефективності	A
Діагональ	32", 81 см
Споживана потужність у режимі "Ввімкнено"	40 Вт
Річний обсяг енергоспоживання	58 кВт*г/рік
Споживана потужність у режимі "Очікування"	<0,5 Вт
Роздільна здатність	HD ready(1366x768)



Знак на виробі чи упаковці вказує, що даний виріб не можна відносити до побутових відходів. Замість цього його необхідно відправляти до відповідного пункту збору відходів електричного та електронного обладнання. Дотримання вказівок щодо правильної утилізації допоможе запобігти потенційному негативному впливу на навколишнє середовище та здоров'я людей; в іншому разі неправильна утилізація призводить до негативних наслідків. Для отримання більш детальної інформації щодо утилізації даного виробу зв'яжіться з органами місцевої влади, службою з утилізації побутових відходів чи магазином, в якому ви купили товар.

ШАНОВНИЙ ПОКУПЕЦЬ!
З ПИТАНЬ ГАРАНТІЙНОГО ОБСЛУГОВУВАННЯ
ТЕЛЕФОНУЙТЕ ЗА НОМЕРОМ ГАРЯЧОЇ ЛІНІЇ:

0-800-501-259

(дзвінки зі стаціонарних та мобільних телефонів
в Україні безкоштовні)

Графік роботи сервісної підтримки:
Пн-Пт з 09:00 до 18:00

PRIME

T E C H N I C S

www.prime-technics.com



Дата виробництва збігається з серійним номером і номером партії, які вказані на упаковці товару. Деталі наведені нижче:

aaaaaaaaaBCCddddd.

Перші 10 цифр серійного номеру (**aaaaaaaaaa**) - це продуктивний номер;

- **BB** - рік виробництва;
- **CC** - тиждень виробництва;
- **ddddd** - номер партії.

Країна виробництва: Китай

Виробник: Шеньжень КсйТіСі Технолоджі ЛТД

Адреса виробника: 1, Норзен Вухе Род, Гантоу, Бюджі,
Лонгуанг Дістрікт, Шеньжень, КНР

Імпортер: ПП «Коннект»

Адреса імпортера: Україна, 29000, Хмельницький, вул Чорновола, 23