

A	1	2	3	4
B	CKPME-R02-B			重要度 [B]
C	<p>技术要求</p> <ol style="list-style-type: none"> 1. 颜色要求: 封面: 黑白印刷; 内页: 黑白印刷; 批量时要求统一, 不能有显色差, 版面内容: 封面、封二、封三保留空白, 图案与文字印刷清晰、规范, 不能有印刷缺陷; 2. 页面印刷: 双面印刷; 3. 成型方式: 骑马钉; 4. 成品尺寸: A5 (140X210), 尺寸公差按GB/T 1804-c; 5. 批量生产前须送样确认。 			
D				
借(通)用件登记	封面: 80g双胶 内页: 80g双胶			
	标志	处数	更改文件号	广东奥马电器股份有限公司
出图审查	设计	会签	日期	重量 比例
日期	制图 吴铭诗	标准化 刘金利	批准 李梅方	共 1 张 第 1 张
	审核 邓小云	批准 李梅方	日期 2021-06-23	视角符号 
	1	2	3	4

说明书

CKPME-R02-B

PRIME

T E C H N I C S

Інструкція з експлуатації

Морозильна камера
FS 504 M



www.prime-technics.com

Перед використанням уважно прочитайте інструкцію



PRiME

T E C H N I C S

www.prime-technics.com

Зміст	
1. Інформація щодо безпеки	Сторінка 2-7
2. Опис	Сторінка 8
3. Зміна положення дверей	Сторінка 9-10
4. Установка	Сторінка 11-12
5. Щоденне використання	Сторінка 13-15

В інтересах вашої безпеки та для забезпечення правильного використання, перед установкою і першим використанням приладу прочитайте цю інструкцію уважно, у тому числі рекомендації та попередження. Аби уникнути непотрібних помилок і нещасних випадків, необхідно забезпечити, щоб всі люди, що використовують пристрій, ретельно ознайомились з правилами експлуатації та техніки безпеки. Збережіть цю інструкцію і переконайтеся, що вона залишиться з пристроєм, якщо він буде переміщений або проданий, так що кожен, хто використовує його впродовж всього терміну експлуатації, буде належним чином проінформований про користування та правила техніки безпеки. Заради безпеки життя та майна, виконуйте запобіжні заходи, вказані в даній інструкції, оскільки виробник не несе відповідальності за шкоду, завдану недотриманням правил техніки безпеки.

Безпека дітей та людей із особливими потребами

Цим пристроєм можуть користуватися діти віком від 8 років і старші, та особи з обмеженими фізичними, сенсорними або розумовими здібностями чи браком досвіду і знань, якщо вони знаходяться під наглядом або отримали вказівки, як у безпечний спосіб користуватися пристроєм і розуміють небезпеку, що може виникнути.

Діти повинні перебувати під наглядом, для того, щоб вони не гралась із пристроєм.

Очищення і догляд за пристроєм не можна довіряти дітям, молодшим за 8 років та без нагляду дорослих.

Зберігайте всі пакувальні матеріали в недоступному для дітей місці.

Існує ризик душення.

Якщо ви утилізуєте пристрій, витягніть вилку з розетки, відріжте кабель (якомога ближче до пристрою, наскільки зможете) і зніміть двері, щоб діти під час гри, не змогли отримати удар електричним струмом або закрити себе всередині.

Загальні правила безпеки

⚠ ПОПЕРЕДЖЕННЯ! Подбайте про те, щоб вентиляційні та зливні отвори пристрою були вільні від закупорення.

⚠ ПОПЕРЕДЖЕННЯ! Не використовуйте механічні пристрої або інші способи для пришвидшення процесу розморожування окрім тих, що рекомендовані виробником, тому що можна пошкодити систему охолодження.

⚠ ПОПЕРЕДЖЕННЯ! Не ставте інші електричні прилади (наприклад, морозилку) всередину морозильної камери, якщо використання таких приладів не схвалене виробником.

Забороняється зберігати в морозильній камері вибухонебезпечні засоби, такі як аерозольні балончики з легкозаймистими речовинами. Холодильний агент R600a, що міститься в охолоджувальній системі морозилки – це природний газ ізобутан з високим ступенем відповідності вимогам охорони навколишнього середовища, але який, тим не менше, є легкозаймистим.

Під час транспортування та встановлення пристрою слідкуйте за тим, щоб жоден з елементів контуру системи не пошкодився.

Уникайте відкритого полум'я та джерел займання.

Ретельно провітруйте кімнату, в якій розміщується пристрій.

Змінювати характеристики виробу чи проводити будь-які модифікації – небезпечно. Пошкодження електрокабелю може спричинити коротке замикання, пожежу та/або ураження струмом.

Даний виріб призначений для використання в домашніх умовах і аналогічних середовищах, таких як:

- кухні для персоналу в магазинах, офісах чи інших виробничих середовищах;
- сільські будинки, готелі, мотелі та інші житлові споруди;
- готелі типу «Ночівля і сніданок»;
- кейтерінг та інші види не роздрібного використання.

⚠ ПОПЕРЕДЖЕННЯ! Усі електричні елементи (штепсельна вилка, кабель електроживлення, компресор тощо) повинні замінюватися сертифікованим сервісним агентом або кваліфікованим сервісним персоналом.

Забороняється подовжувати шнур електроживлення.

Перевірте, щоб штепсельна вилка не була роздавлена чи пошкоджена задньою стороною пристрою. Роздавлена чи пошкоджена вилка може і стати причиною пожежі.

Перевірте, щоб у вас був доступ до штепсельної вилки пристрою.

Не тягніть за мережевий кабель.

Не вставляйте вилку в розетку, якщо розетка не зафіксована і хитається, так як це може призвести до ураження струмом чи пожежі.

Цей пристрій важкий. Пересувати його необхідно дуже обережно.

Не рухайте і не торкайтеся елементів всередині пристрою, якщо ваші руки вологі/мокрі, так як це може призвести до пошкодження шкіри або обмороження.

Уникайте тривалого попадання прямих сонячних променів на пристрій.

Щоденне використання

Не кладіть гаряче на пластикові елементи пристрою.

Заморожені продукти не можна повторно заморожувати після того, як вони були розморожені.

Зберігайте розфасовані продукти у відповідності з інструкціями виробника фасованої продукції.

Необхідно чітко дотримуватися рекомендацій виробника пристрою щодо зберігання продуктів. Ознайомтеся з інструкцією.

Не ставте газовані шипучі напої в морозильну камеру, оскільки всередині банки утворюється тиск, який може призвести до того, що банка вибухне і пошкодить пристрій.

Не їжте фруктове морозиво відразу після того, як дістанете його з морозильної камери, так як це може призвести до морозних опіків.

Догляд та чищення

Перед чищенням вимкніть пристрій і витягніть з розетки кабель.

Забороняється чистити пристрій металевими предметами.

Не відколюйте лід гострими предметами. Для цього використовуйте пластикову лопатку.

Установка

Важливо! При підключенні до електричної мережі дотримуйтесь інструкцій, викладених в спеціальних розділах.

Розпакуйте пристрій і перевірте його на наявність механічних пошкоджень. Не підключайте пристрій до електричної мережі, якщо на ньому є пошкодження. Якщо є пошкодження, повідомте про них у місце, де ви купили пристрій.

У такому випадку не викидайте упаковку.

Навколо морозильної камери має бути достатня циркуляція повітря, щоб не допустити перегріву. Для забезпечення нормальної циркуляції повітря дотримуйтесь інструкцій з установки.

Якщо можливо, упори пристрою мають знаходитися навпроти стіни, щоб не допустити доторкання чи притискання теплових елементів (компресор, конденсатор) і уникнути можливих опіків.

Забороняється ставити пристрій поблизу батарей чи кухонних плит. Перевірте, щоб після встановлення до штепсельної вилки був доступ.

Обслуговування

Усі електротехнічні роботи, необхідні для обслуговування пристрою, повинні виконуватися кваліфікованим електриком чи компетентною особою.

Даний виріб повинен обслуговуватися авторизованим Сервісним центром; мають використовуватись лише оригінальні запасні частини.

Економія електроенергії

Не кладіть у пристрій гарячі продукти.

Не кладіть продукти щільно один біля одного, так як це перешкоджає циркуляції повітря.

Слідкуйте за тим, щоб продукти не торкалися задньої стінки відділення.

Не залишайте двері відкритими надовго.

Не налаштовуйте термостат на занадто холодну температуру.

Деякі аксесуари, наприклад, висувні ящики, можна витягнути, це забезпечить більше місця для зберігання продуктів та менше споживання енергії.

Охорона навколишнього середовища

 Даний пристрій не містить газів, які руйнують озonosферу, ні в контурі системи охолодження, ні в ізоляційних матеріалах. Пристрій забороняється утилізувати разом з побутовим сміттям. Піноізоляція містить займисті гази: пристрій необхідно утилізувати відповідно до вказівок, отриманих від місцевих органів влади. Намагайтеся не пошкодити блок охолодження, особливо теплообмінник.



Знак на виробі чи упаковці вказує, що даний виріб не можна відносити до побутових відходів. Замість цього його необхідно відправляти до відповідного пункту збору відходів електричного та електронного обладнання. Дотримання вказівок щодо правильної утилізації допоможе запобігти потенційному негативному впливу на навколишнє середовище та здоров'я людей; в інакшому разі неправильна утилізація призводить до негативних наслідків. Для отримання більш детальної інформації щодо утилізації даного виробу зв'яжіться з органами місцевої влади, службою з утилізації побутових відходів чи магазином, в якому ви купили товар.

Пакувальні матеріали



Матеріали, позначені знаком, є оборотними. Для їх утилізації викидайте такі матеріали у відповідні контейнери.

Утилізація пристрою

1. Витягніть штепсельну вилку з розетки.
2. Обріжте кабель і здайте в утиль.

Опис

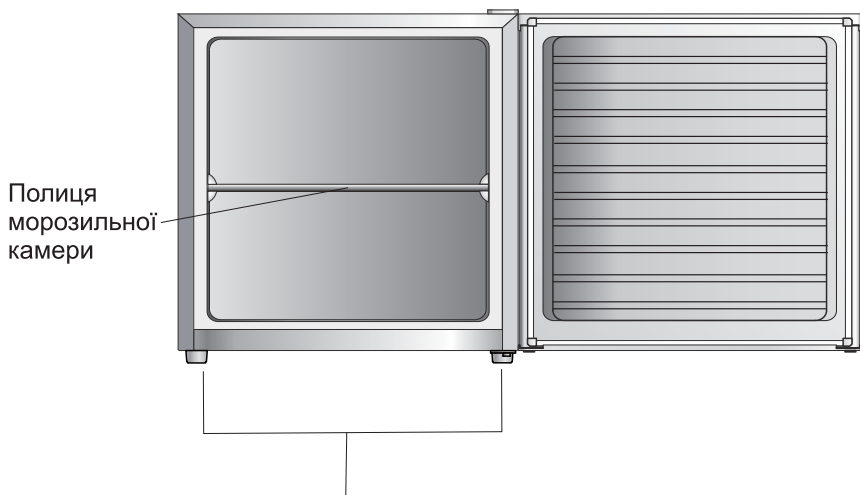

Термостат

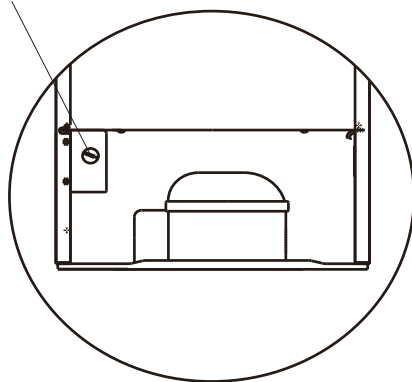

Примітка:
Малюнок вище тільки для довідки.

Зміна положення дверей

Необхідний інструмент: хрестова викрутка, плоска викрутка, шестигранний ключ.

Переконайтеся, що пристрій відключений і порожній.

Для того щоб зняти двері, необхідно пристрій розвернути дверима від себе. Ви повинні поставити пристрій на щось жорстке, щоб він не зміг ковзати під час процесу реверсування дверей. Всі зняті деталі повинні бути збережені, щоб переставити двері. Не кладіть пристрій горизонтально, так як це може привести до пошкодження системи охолодження. Краще щоб 2 людини брали участь у монтажі дверей.

1. Зніміть кришку верхньої шарнірної осі, що справа.

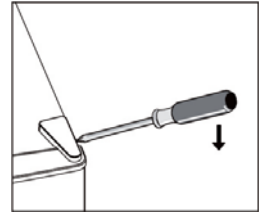

2. Розкрутіть гайки та зніміть повністю шарнірну вісь.

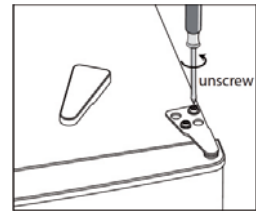

3. Зніміть кришку верхньої шарнірної осі, що зліва.

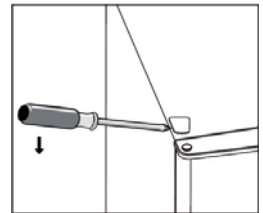

4. Перемістіть зовнішній стрижень з правого боку в лівий, потім зніміть двері і покладіть їх на м'яку підкладку, щоб уникнути подряпин.

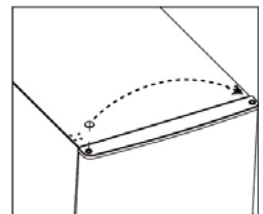

Зміна положення дверей

5. Відгвинтіть і зніміть шарнірну вісь нижнього кронштейну, переверніть кронштейн і знову загвинтіть шарнірну вісь у кронштейн.

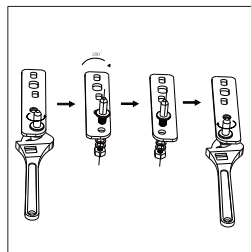
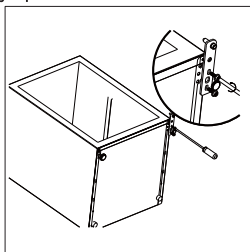

6. Переставте кронштейн з зібраною шарнірною віссю на інший бік. Поставте назад ніжки, що регулюються.

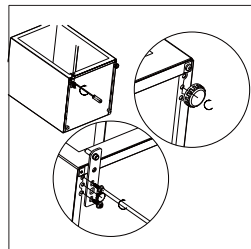

7. Закріпіть двері з протилежного боку. Перш ніж остаточно зафіксувати кронштейни кріплення, переконайтеся, що двері вирівняно по горизонталі і по вертикалі, так що ущільнювачі щільно прилягають до усіх боків.

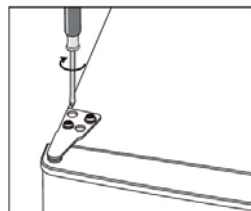

8. Загвинтіть верхню шарнірну вісь. При потребі використовуйте викрутку.

9. Зафіксуйте зовнішні кришки шарнірів.

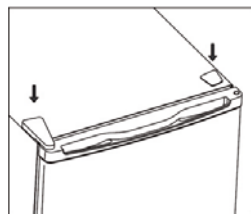

Установка

Вимоги до простору

При відкритті дверей, має бути досить простору, принаймні, по 50 мм з обох боків.

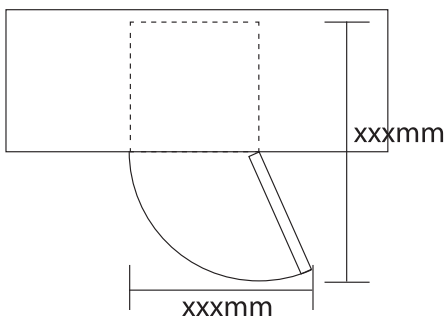

Вирівнювання пристрою

Для вирівнювання відрегулюйте дві передні ніжки.

Якщо пристрій не вирівняний, двері та магнітний ущільнювач не будуть прилягати до пристрою належним чином.

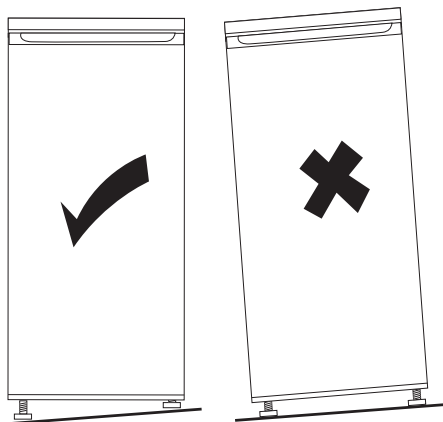

Установка

Вибір місця

Розміщуйте дану морозильну камеру там, де температура навколишнього повітря відповідає кліматичному класу, вказаному на паспортній таблиці камери:

Кліматичний клас	Навколишня температура
SN	+10°C to +32°C
N	+16°C to +32°C
ST	+16°C to +38°C
T	+16°C to +43°C

Розміщення

Пристрій слід встановлювати далеко від джерел тепла, таких як батареї, котли, прямі сонячні промені і т.д. Повітря має вільно циркулювати навколо пристрою. В ідеальному варіанті пристрій не повинен стояти під навісними шафами. Проте, якщо іншого варіанту установки немає, мінімальна відстань від верху камери до навісної шафи повинна бути, як мінімум, 100 мм. Точно вирівняти пристрій можна за допомогою регульованих передніх ніжок.

 **Попередження!** Можливо, знадобиться відключити пристрій від джерела живлення. В такому випадку, після встановлення, до розетки повинен бути доступ.

Підключення до електромережі

Перед тим, як вставити вилку в розетку, перевірте, щоб напруга та частота, вказані на паспортній таблиці, відповідали напрузі та частоті вашої мережі. Пристрій необхідно заземлити. Для цього кабельна вилка оснащена контактом. Якщо ваша розетка не заземлена, підключіть пристрій до окремого заземлення відповідно до діючих норм, проконсультувавшись з кваліфікованим електриком.

Виробник знімає з себе будь-яку відповідальність, якщо вищеописані заходи безпеки не були дотримані.

Дана морозильна камера відповідає вимогам Директив ЄС.

Щоденне використання

Перше використання

Чищення внутрішньої частини пристрою

Перед першим використанням пристрою помийте внутрішній відсік і всі внутрішні аксесуари теплою водою з невеликою кількістю нейтрального мила, щоб усунути типовий запах нового товару; далі добре висушіть.

Важливо! Для миття не використовуйте м'ючі засоби чи абразивний порошок, оскільки так ви можете пошкодити поверхні.

Налаштування температури

Увімкніть ваш пристрій. Внутрішня температура контролюється термостатом. Є 3 режими налаштування температури - **MIN**, **MAX** та **NORMAL**. Режим **MIN** є найтеплішим режимом температури, а режим **MAX** є найхолоднішим. Температурний режим у пристрої може бути некоректним, якщо він знаходиться у спекотному місці, або ви досить часто відкриваєте двері.

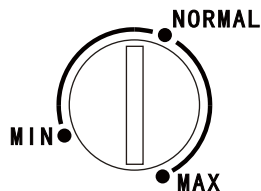

Заморожування свіжих продуктів

Морозильне відділення підходить для заморожування свіжих продуктів та зберігання заморожених і швидкозаморожених продуктів протягом довгого часу.

Свіжі продукти, які необхідно заморозити, кладіть в нижній відсік.

Максимальна кількість продуктів, яку можна заморозити за 24 години, вказана у паспортній таблиці. Процес заморожування триває 24 години: протягом цього періоду не додавайте інші продукти.

Зберігання заморожених продуктів

При першому використанні морозильної камери чи після того, як камера довгий час не використовувалася, необхідно, перш ніж заповнити відсік продуктами, включити камеру і дати їй попрацювати протягом, як мінімум, 2 годин на максимальних налаштуваннях. **Важливо!** У випадку випадкового розморожування (наприклад, електроенергія була відсутня довше, ніж вказано в таблиці технічних характеристик в графі «час підвищення температури»), розморожені продукти необхідно швидко з'їсти або приготувати і знову заморозити.

Розморожування

Швидкозаморожені чи заморожені продукти, перед споживанням розморозити при кімнатній температурі. Невеликі шматки продуктів можна навіть готувати замороженими, діставши прямо з морозильної камери. В такому випадку приготування займе більше часу.

Кубики льоду

Цей пристрій може бути забезпечений одним або більше лотками для виробництва кубиків льоду.

Корисні рекомендації та поради

Рекомендації щодо заморожування

Для максимально ефективного користування процесом заморожування, нижче наведені деякі важливі поради: 1. Максимальна кількість продуктів, яку можна заморозити за 24 години, наведена в паспортній таблиці; 2. Процес заморожування триває 24 години; 3. Протягом цього часу не слід додавати ще продукти для заморожування; 4. Заморожуйте лише високоякісні, свіжі та добре вимиті продукти; 5. Розділіть продукти на невеликі порції, що дозволить швидше заморозити їх і далі розморожувати лише ту кількість продуктів, яка необхідна; 6. Загорніть продукти в алюмінієву фольгу чи поліетиленові пакети; 7. Слідкуйте за тим, щоб упаковка була герметичною.

Щоденне використання

Слідкуйте за тим, щоб свіжі не заморожені продукти не торкалися вже заморожених продуктів, уникаючи таким чином підвищення температури заморожених продуктів; Пісні продукти зберігаються краще і довше, ніж жирні; Сіль скорочує строк зберігання продуктів; Фруктове морозиво та кубики льоду, якщо їх їсти відразу після того, як дістати з морозильної камери, можуть стати причиною морозних опіків; Рекомендується вказувати на кожному окремому пакеті з замороженими продуктами дату заморожування, щоб ви могли вибирати необхідні продукти для споживання та слідкувати за строком зберігання.

Рекомендації щодо зберігання заморожених продуктів

Для максимально ефективного користування морозильною камерою:

- Впевніться, що продукти, заморожені в промислових умовах, зберігалися торговцем в належних умовах.
- Слідкуйте за тим, щоб якнайшвидше доставляти заморожені продукти з магазину в морозильну камеру.
- Не відкривайте часто двері і не залишайте двері відкритими довше, ніж потрібно.
- Не зберігайте продукти довше, ніж рекомендується виробником продуктів.

Чищення та прибирання

З гігієнічних причин внутрішній відсік морозильної камери, включаючи аксесуари, необхідно регулярно чистити.

 **Увага!** Під час чищення пристрій необхідно відключити від мережі живлення, інакше існує небезпека ураження електричним струмом! Перед чищенням відключіть пристрій і витягніть вилку з розетки, або вимкніть автоматичний вимикач чи «пробку». Ніколи не мийте пристрій паровою мийною машиною. Волога може осісти на електричних елементах, що призведе до ураження електричним струмом! Гаряча пара може пошкодити пластикові елементи. Перед включенням пристрій необхідно висушити.

Важливо! Ефірні масла чи органічні розчинники можуть пошкодити пластикові елементи, наприклад, лимонний сік чи сік апельсинової цедри, масляна кислота, мийний засіб, який містить оцтову кислоту. Не допускайте контакту таких речовин з елементами пристрою. Не використовуйте абразивні засоби для чищення. Витягніть продукти з пристрою. Добре накрийте їх і покладіть в прохолодне місце. Виключіть пристрій і витягніть вилку з розетки, або вимкніть автоматичний вимикач чи «пробку». Помийте пристрій ззовні та зсередини, використовуючи м'яку тканину та теплу воду. Після цього промийте ще раз з чистою водою і насухо витріть. Накопичення пилу на конденсаторі підвищує споживання електроенергії. Тому раз в рік обережно очищайте конденсатор, який знаходиться ззаду пристрою, м'якою щіткою чи пілососом (Якщо конденсатор знаходиться на задньому боці пристрою). Після того, як все висохло, включіть пристрій.

Розморожування морозильної камери

З часом в морозильній камері накопичується намерзлий лід. Його необхідно забирати. Ніколи не видаляйте його з випарника за допомогою гострих металевих інструментів, так як ви можете пошкодити камеру. Замість цього, коли лід стане дуже товстим, **виконайте наступні процедури:**

- витягніть вилку з розетки;
- звільніть камеру від продуктів;
- оберніть їх у кілька шарів газетного паперу і покладіть у прохолодне місце;
- тримайте двері відкритими та розмістіть лоток під пристроєм для збору талої води;
- коли лід розтане повністю, висушіть ретельно пристрій зсередини;
- знову вставте вилку у розетку, для того щоб пристрій почав працювати.

Щоденне використання

Виявлення та усунення несправностей

 **Увага!** Перед пошуком та усуненням несправностей відключіть камеру від електричної мережі. Пошук та усунення несправностей, які не згадуються в даній інструкції, виконуються кваліфікованим електриком чи компетентною особою.

Важливо! При нормальній експлуатації морозильної камери чути певний шум (компресор, циркуляція холодильного агента).

Проблема	Можлива причина	Вирішення
Пристрій не працює	Вилка вставлена в розетку не щільно	Вставте вилку в розетку
	Перегорів або вийшов з ладу плавкий запобіжник	Перевірте запобіжник; за необхідності, замініть
	Зламалась розетка	Таку несправність повинен усунути електрик
Камера занадто сильно морозить	Температура налаштована на занадто холодний режим або поставлена на максимум	На деякий час налаштуйте температуру на тепліший режим
Продукти не заморозуються, як треба	Неправильно виставлена температура	Звіртеся з розділом, де описуються температурні налаштування
	Двері були занадто довго відкриті	Відкривайте двері не більше ніж це необхідно
	За останні 24 години в камеру поклали велику кількість теплих продуктів	На деякий час налаштуйте температуру на холодніший режим
	Пристрій знаходиться поблизу джерела тепла	Звіртеся з розділом, де описуються правильне розташування
На ущільнювачі дверей утворився товстий шар льоду	Двері закриваються не герметично	Злегка розігрійте місця утворення льоду феном (фен виставлен на холодне повітря). Одночасно рукою вирівняйте ущільнювач так, щоб він правильно прилягав
Незвичайний шум	Пристрій не вирівняний	Відрегулювати ніжки
	Пристрій торкається стіни чи інших предметів	Злегка відсуньте пристрій
	Якийсь елемент, наприклад, трубка, позаду пристрою торкається іншого елемента пристрою чи стіни	За необхідності, обережно відігніть такий елемент, щоб він нічого не торкався

Якщо несправність виникла знову, зв'яжіться з Сервісним центром.

Ці дані допоможуть вам у виявленні та усуненні несправностей. Для зручності, всі необхідні дані з паспортної таблиці ви можете записати тут.

ШАНОВНИЙ ПОКУПЕЦЬ!
З ПИТАНЬ ГАРАНТІЙНОГО ОБСЛУГОВУВАННЯ
ТЕЛЕФОНУЙТЕ ЗА НОМЕРОМ ГАРЯЧОЇ ЛІНІЇ:

0-800-501-259

(дзвінки зі стаціонарних та мобільних телефонів
в Україні безкоштовні)

User Instruction

Freezer

Content	
1. Safety Information	Page 17-21
2. Overview	Page 22
3. Reverse Door	Page 23-24
4. Installation	Page 25-26
5. Daily Use	Page 27-29



In the interest of your safety and to ensure the correct use, before installing and first using the appliance, read this user manual carefully, including its hints and warnings. To avoid unnecessary mistakes and accidents, it is important to ensure that all people using the appliance are thoroughly familiar with its operation and safety features. Save these instructions and make sure that they remain with the appliance if it is moved or sold, so that everyone using it through its life will be properly informed on appliance use and safety.

For the safety of life and property keep the precautions of these user's instructions as the manufacturer is not responsible for damages caused by omission.

Children and vulnerable people safety

- This appliance can be used by children aged from 8 years and above and persons with reduced physical, sensory or mental capabilities or lack of experience and knowledge if they have been given supervision or instruction concerning use of the appliance in a safe way and understand the hazards involved.
- Children should be supervised to ensure that they do not play with the appliance.
- Cleaning and user maintenance shall not be made by children unless they are aged from 8 years and above and supervised.
- Keep all packaging well away from children. There is risk of suffocation.
- If you are discarding the appliance pull the plug out of the socket, cut the connection cable (as close to the appliance as you can) and remove the door to prevent playing children to suffer electric shock or to close themselves into it.
- If this appliance featuring magnetic door seals is to replace an older appliance having a spring lock (latch) on the door or lid, be sure to make that spring lock unusable before you discard the old appliance. This will prevent it from becoming a death trap for a child.

General safety

-  **WARNING!** Keep ventilation openings, in the appliance enclosure or in the built-in structure, clear of obstruction.
-  **WARNING!** Do not use mechanical devices or other means to accelerate the defrosting process, other than those recommended by the manufacturer.
-  **WARNING!** Do not damage the refrigerant circuit.

- ⚠ WARNING!** Do not use other electrical appliances (such as ice cream makers) inside of refrigerating appliances, unless they are approved for this purpose by the manufacture.
- ⚠ WARNING!** Do not touch the light bulb if it has been on for a long period of time because it could be very hot.¹⁾
- Do not store explosive substances such as aerosol cans with a flammable propellant in this appliance.
 - The refrigerant isobutane (R600a) is contained within the refrigerant circuit of the appliance, a natural gas with a high level of environmental compatibility, which is nevertheless flammable.
 - During transportation and installation of the appliance, be certain that none of the components of the refrigerant circuit become damaged.
 - avoid open flames and sources of ignition
 - thoroughly ventilate the room in which the appliance is situated
 - It is dangerous to alter the specifications or modify this product in any way. Any damage to the cord may cause a short circuit, fire and/or electric shock.
 - This appliance is intended to be used in household and similar applications such as
 - staff kitchen areas in shops, offices and other working environments;
 - farm houses and by clients in hotels, motels and other residential type environments;
 - bed and breakfast type environments;
 - catering and similar non-retail applications.
- ⚠ WARNING!** Any electrical components (plug, power cord, compressor and etc.) must be replaced by a certified service agent or qualified service personnel.
- ⚠ WARNING!** The light bulb supplied with this appliance is a “special use lamp bulb” usable only with the appliance supplied. This “special use lamp” is not usable for domestic lighting.¹⁾

1) If there is a light in the compartment.

- Power cord must not be lengthened.
- Make sure that the power plug is not squashed or damaged by the back of the appliance. A squashed or damaged power plug may overheat and cause a fire.
- Make sure that you can come to the mains plug of the appliance.
- Do not pull the mains cable.
- If the power plug socket is loose, do not insert the power plug. There is a risk of electric shock or fire.
- You must not operate the appliance without the lamp.
- This appliance is heavy. Care should be taken when moving it.
- Do not remove nor touch items from the freezer compartment if your hands are damp/wet, as this could cause skin abrasions or frost/freezer burns.
- Avoid prolonged exposure of the appliance to direct sunlight.

Daily use

- Do not put hot on the plastic parts in the appliance.
- Do not place food products directly against the rear wall.
- Frozen food must not be re-frozen once it has been thawed out.¹⁾
- Store pre-packed frozen food in accordance with the frozen food manufacturer's instructions.¹⁾
- Appliance's manufacturer's storage recommendations should be strictly adhered to. Refer to relevant instructions.
- Do not place carbonated or fizzy drinks in the freezer compartment as it creates pressure on the container, which may cause it to explode, resulting in damage to the appliance.¹⁾
- Ice lollies can cause frost burns if consumed straight from the appliance.¹⁾

Care and cleaning

- Before maintenance, switch off the appliance and disconnect the mains plug from the mains socket.
- Do not clean the appliance with metal objects.
- Do not use sharp objects to remove frost from the appliance. Use a plastic scraper.¹⁾
- Regularly examine the drain in the refrigerator for defrosted water. If necessary, clean the drain. If the drain is blocked, water will collect in the bottom of the appliance.²⁾

¹⁾ If there is a freezer compartment.

²⁾ If there is a fresh-food storage compartment.

Installation

Important! For electrical connection carefully follow the instructions given in specific paragraphs.

- Unpack the appliance and check if there are damages on it. Do not connect the appliance if it is damaged. Report possible damages immediately to the place you bought it. In that case retain packing.
- It is advisable to wait at least four hours before connecting the appliance to allow the oil to flow back in the compressor.
- Adequate air circulation should be around the appliance, lacking this leads to overheating. To achieve sufficient ventilation follow the instructions relevant to installation.
- Wherever possible the spacers of the product should be against a wall to avoid touching or catching warm parts (compressor, condenser) to prevent possible burn.
- The appliance must not be located close to radiators or cookers.
- Make sure that the mains plug is accessible after the installation of the appliance.

Service

- Any electrical work required to do the servicing of the appliance should be carried out by a qualified electrician or competent person.
- This product must be serviced by an authorized Service Center, and only genuine spare parts must be used.

Energy saving

- Don't put hot food in the appliance;
- Don't pack food close together as this prevents air circulating;
- Make sure food don't touch the back of the compartment(s);
- If electricity goes off, don't open the door(s);
- Don't open the door(s) frequently;
- Don't keep the door(s) open for too long time;
- Don't set the thermostat on exceeding cold temperatures;
- Some accessories, such as drawers, can be removed to get larger storage volume and lower energy consumption.

Environment Protection

 This appliance does not contain gasses which could damage the ozone layer, in either its refrigerant circuit or insulation materials. The appliance shall not be discarded together with the urban refuse and rubbish. The insulation foam contains flammable gases: the appliance shall be disposed according to the appliance regulations to obtain from your local authorities. Avoid damaging the cooling unit, especially the heat exchanger. The materials used on this appliance marked by the symbol ♻ are recyclable.

 The symbol on the product or on its packaging indicates that this product may not be treated as household waste. Instead it should be taken to the appropriate collection point for the recycling of electrical and electronic equipment. By ensuring this product is disposed of correctly, you will help prevent potential negative consequences for the environment and human health, which could otherwise be caused by inappropriate waste handling of this product. For more detailed information about recycling of this product, please contact your local council, your household waste disposal service or the shop where you purchased the product.

Packaging materials

The materials with the symbol are recyclable. Dispose the packaging in a suitable collection containers to recycle it.

Disposal of the appliance

1. Disconnect the mains plug from the mains socket.
2. Cut off the mains cable and discard it.

Overview

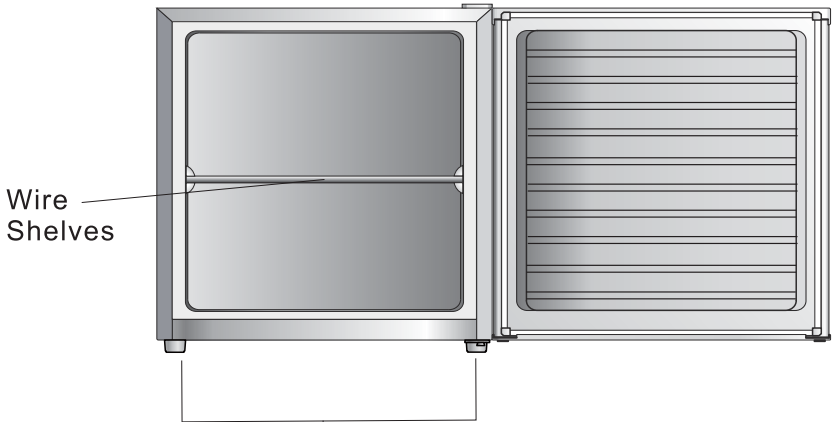

Leveling Feet

Thermostat

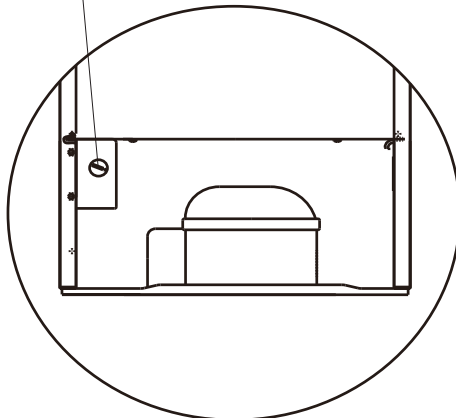

Rear Side

Note: Above picture is for reference only.

Reverse Door

Tool required: Philips screwdriver, Flat bladed screwdriver, Hexagonal spanner.

- Ensure the unit is unplugged and empty.
- To take the door off, it is necessary to tilt the unit backwards. You should rest the unit on something solid so that it will not slip during the door reversing process.
- All parts removed must be saved to do the reinstallation of the door.
- Do not lay the unit flat as this may damage the coolant system.
- It's better that 2 people handle the unit during assembly.

1. Remove the top right hinge cover.

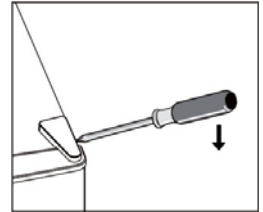

2. Undo the screws. Then remove the hinge bracket.

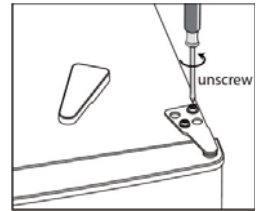

3. Remove the top left screw cover.

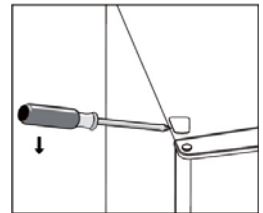

4. Move the core cover from left side to right side. And then lift the upper door and place it on a padded surface to prevent it from scratching.

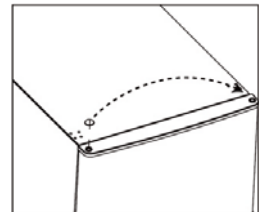

Reverse Door

5. Unscrew and remove the bottom hinge pin, turn the bracket over and replace it.

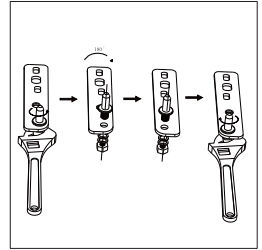
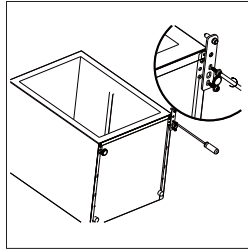

6. Refit the bracket fitting the bottom hinge pin. Replace both adjustable feet.

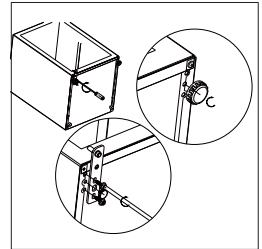

7. Place the door back on. Ensure the door is aligned horizontally and vertically so that the seals are closed on all sides before finally tightening the top hinge.

8. Insert the hinge bracket and screw it to the top of the unit.

9. Use a spanner to tighten it if necessary.

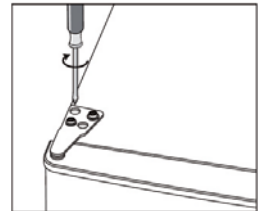

10. Put the hinge cover and the screw cover back.

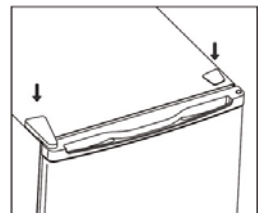

Installation

Space Requirement

- Keep enough space of door open.
- Keep at least 50mm gap at two sides.

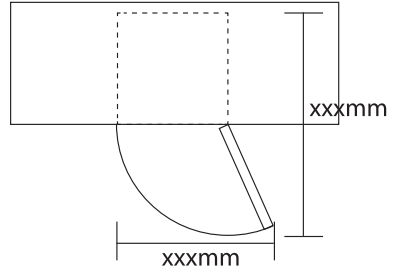

Levelling the unit

To do this adjust the two levelling feet at front of the unit.

If the unit is not level, the doors and magnetic seal alignments will not be covered properly.

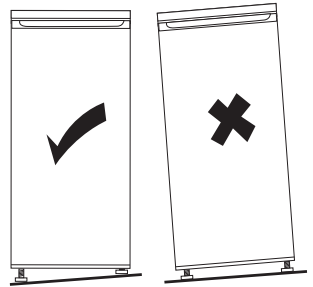

Installation

Positioning

Install this appliance at a location where the ambient temperature corresponds to the climate class indicated on the rating plate of the appliance:

Climate class	Ambient temperature
SN	+10°C to +32°C
N	+16°C to +32°C
ST	+16°C to +38°C
T	+16°C to +43°C

Location

The appliance should be installed well away from sources of heat such as radiators, boilers, direct sunlight etc. Ensure that air can circulate freely around the back of the cabinet. To ensure best performance, if the appliance is positioned below an overhanging wall unit, the minimum distance between the top of the cabinet and the wall unit must be at least 100 mm. Ideally, however, the appliance should not be positioned below overhanging wall units. Accurate leveling is ensured by one or more adjustable feet at the base of the cabinet.

 **Warning!** It must be possible to disconnect the appliance from the mains power supply; the plug must therefore be easily accessible after installation.

Electrical connection

Before plugging in, ensure that the voltage and frequency shown on the rating plate correspond to your domestic power supply. The appliance must be earthed. The power supply cable plug is provided with a contact for this purpose. If the domestic power supply socket is not earthed, connect the appliance to a separate earth in compliance with current regulations, consulting a qualified electrician. The manufacturer declines all responsibility if the above safety precautions are not observed. This appliance complies with the E.E.C. Directives.

Daily Use

First use

Cleaning the interior

Before using the appliance for the first time, wash the interior and all internal accessories with lukewarm water and some neutral soap so as to remove the typical smell of a brand new product, then dry thoroughly.

Important! Do not use detergents or abrasive powders, as these will damage the finish.

Temperature Setting

- Plug on your appliance. The internal temperature is controlled by a thermostat. There are 3 settings **MIN**, **NORMAL** and **MAX**. **MIN** is warmest setting and **MAX** is coldest setting.
- The appliance may not operate at the correct temperature if it is in a particularly hot or if you open the door often.

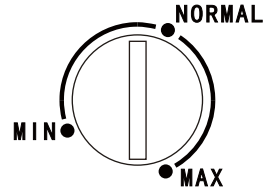

Daily use

Freezing fresh food

- The freezer compartment is suitable for freezing fresh food and storing frozen and deep-frozen food for a long time.
- Place the fresh food to be frozen in the bottom compartment.
- The maximum amount of food that can be frozen in 24 hours is specified on the rating plate.
- The freezing process lasts 24 hours: during this period do not add other food to be frozen.

Storing frozen food

When first starting-up or after a period out of use, before putting the product in the compartment let the appliance run at least 2 hours on the higher settings.

Important! In the event of accidental defrosting, for example the power has been off for longer than the value shown in the technical characteristics chart under "rising time", the defrosted food must be consumed quickly or cooked immediately and then re-frozen (after cooked).

Thawing

Deep-frozen or frozen food, prior to be used, can be thawed in the fridge compartment or at room temperature, depending on the time available for this operation.

Small pieces may even be cooked still frozen, directly from the freezer. In this case, cooking will take longer.

Ice-cube

This appliance may be equipped with one or more trays for the production of ice-cubes.

Helpful hints and tips

Hints for freezing

To help you make the most of the freezing process, here are some important hints:

- the maximum quantity of food which can be frozen in 24 hrs. is shown on the rating plate;
- the freezing process takes 24 hours. No further food to be frozen should be added during this period;
- only freeze top quality, fresh and thoroughly cleaned, foodstuffs;
- prepare food in small portions to enable it to be rapidly and completely frozen and to make it possible subsequently to thaw only the quantity required;
- wrap up the food in aluminium foil or polythene and make sure that the packages are airtight;
- do not allow fresh, unfrozen food to touch food which is already frozen, thus avoiding a rise in temperature of the latter;

Daily Use

- lean foods store better and longer than fatty ones; salt reduces the storage life of food;
- water ices, if consumed immediately after removal from the freezer compartment, can possibly cause the skin to be freeze burnt;
- it is advisable to show the freezing in date on each individual pack to enable you removal from the freezer compartment, can possibly cause the skin to be freeze burnt;
- it is advisable to show the freezing in date on each individual pack to enable you to keep tab of the storage time.

Hints for storage of frozen food

To obtain the best performance from this appliance, you should:

- make sure that the commercially frozen foodstuffs were adequately stored by the retailer;
- be sure that frozen foodstuffs are transferred from the food store to the freezer in the shortest possible time;
- not open the door frequently or leave it open longer than absolutely necessary.
- Once defrosted, food deteriorates rapidly and cannot be refrozen.
- Do not exceed the storage period indicated by the food manufacture.

Cleaning

For hygienic reasons the appliance interior, including interior accessories, should be cleaned regularly.



Caution! The appliance may not be connected to the mains during cleaning. Danger of electrical shock! Before cleaning switch the appliance off and remove the plug from the mains, or switch off or turn out the circuit breaker or fuse. Never clean the appliance with a steam cleaner. Moisture could accumulate in electrical components, danger of electrical shock! Hot vapors can lead to the damage of plastic parts. The appliance must be dry before it is placed back into service.

Important! Ethereal oils and organic solvents can attack plastic parts, e.g. lemon juice or the juice from orange peel, butyric acid, cleanser that contain acetic acid.

- Do not allow such substances to come into contact the appliance parts.
- Do not use any abrasive cleaners
- Remove the food from the freezer. Store them in a cool place, well covered.
- Switch the appliance off and remove the plug from the mains, or switch off or turn out the circuit breaker of fuse.
- Clean the appliance and the interior accessories with a cloth and lukewarm water. After cleaning wipe with fresh water and rub dry.
- Accumulation of dust at the condenser increases energy consumption. For this reason carefully clean the condenser at the back of the appliance once a year with a soft brush or a vacuum cleaner.¹⁾
- After everything is dry place appliance back into service.

Defrosting of the freezer

The freezer compartment, however, will become progressively covered with frost. This should be removed. Never use sharp metal tools to scrape off frost from the evaporator as you could damage it. However, when the ice becomes very thick on the inner liner, complete defrosting should be carried out as follows:

- pull out the plug from the socket;
- remove all stored food, wrap it in several layers of newspaper and put it in a cool place;
- keep the door open, and placing a basin underneath of the appliance to collect the defrost water;
- when defrosting is completed, dry the interior thoroughly
- replace the plug in the power socket to run the appliance again.

1) If the condenser is at back of appliance.

Daily Use

Troubleshooting

 **Caution!** Before troubleshooting, disconnect the power supply. Only a qualified electrician or competent person must do the troubleshooting that is not in this manual.

Important! There are some sounds during normal use (compressor, refrigerant circulation).

Problem	Possible cause	Solution
Appliance does not work	Mains plug is not plugged in or is loose	Insert mains plug.
	Fuse has blown or is defective	Check fuse, replace if necessary.
	Socket is defective	Mains malfunctions are to be corrected by an electrician.
Appliance freezes too much	Temperature is set too cold or the appliance runs at MAX setting.	Turn the temperature regulator to a warmer setting temporarily.
The food is not frozen enough.	Temperature is not properly adjusted.	Please look in the initial Temperature Setting section.
	Door was open for an extended period.	Open the door only as long as necessary.
	A large quantity of warm food was placed in the appliance within the last 24 hours.	Turn the temperature regulation to a colder setting temporarily.
	The appliance is near a heat source.	Please look in the installation location section.
Heavy build-up of frost on the door seal.	Door seal is not air-tight.	Carefully warm the leaking sections of the door seal with a hair dryer (on a cool setting). At the same time shape the warmed door seal by hand such that it sits correctly.
Unusual noises	Appliance is not level.	Re-adjust the feet.
	The appliance is touching the wall or other objects.	Move the appliance slightly.
	A component, e.g. a pipe, on the rear of the appliance is touching another part of the appliance or the wall.	If necessary, carefully bend the component out of the way.

If the malfunction shows again, contact the Service Center. These data are necessary to help you quickly and correctly. Write the necessary data here, refer to the rating plate.

Мікрофіша / Microfiche

Найменування або торговельна марка / Model name		RRIME Technics
Модель холодильного приладу / Model of refrigerating appliance		FS 504 M
Категорія холодильного приладу / Category of refrigerating appliance		Морозильна камера
Клас енергоефективності / Energy Efficiency Class		A+
Річний обсяг енергоспоживання холодильним приладом, кВт/год за рік / Об'єм зберігання кожного відділення, л: / Storage volume for each compartment, L:		146
	Холодильне відділення / fridge compartment	-
	морозильне відділення / freezer compartment	34
Проектна температура відділень / Temperature of compartments		
	Холодильне відділення / fridge compartment	-
	морозильне відділення / freezer compartment	-14~-27
Перелік відділень, що не обмерзають (no frost) / List of compartments that		-
Час автономного живлення без споживання енергії, (год) / Temperature		14
Продуктивність заморожування (кг/24 години) / Freezing capacity (kg/24 h)		2
Кліматичний клас / Climate Class		ST
Рівень акустичного поширення шуму в повітрі, (дБА) / Airborne Acustical		41
Виробник / Manufacturer		Хоум Еплаенс Ко., Лтд. Норз Шенгху Індастрі Зоун, Нанту, Жонгшан, Гуандонг, Китай
Імпортер / Importer		ТОВ "ПРАЙМ ТЕХНІКС УКРАЇНА", 29000, Україна, м. Хмельницький, вул. Чорновола, 23

ШАНОВНИЙ ПОКУПЕЦЬ!
З ПИТАНЬ ГАРАНТІЙНОГО ОБСЛУГОВУВАННЯ
ТЕЛЕФОНУЙТЕ ЗА НОМЕРОМ ГАРЯЧОЇ ЛІНІЇ:

0-800-501-259

(дзвінки зі стаціонарних та мобільних телефонів
в Україні безкоштовні)

PRIME

T E C H N I C S

www.prime-technics.com



Дата виробництва збігається з серійним номером і номером партії, які вказані на упаковці товару. Деталі наведені нижче:

aaaaaaaaaBCCddddd.

Перші 10 цифр серійного номеру (**aaaaaaaaa**) - це продуктовий номер;

- **BB** - рік виробництва;
- **CC** - тиждень виробництва;
- **ddddd** - номер партії.

Імпортер: ТОВ "ПРАЙМ ТЕХНІКС УКРАЇНА", 29000, Україна,
м. Хмельницький, вул. Чорновола, 23.

Виробник: Хоум Еплаенс Ко., Лтд. Норз Шенгху
Індастрі Зоун, Нанту, Жонгшан, Гуандонг, Китай
Вироблено в Китаї

Термін експлуатації приладу - 7 років від дати виробництва